

Tu proveedor integral de fijaciones agrícolas
O seu fornecedor integral de fixações agrícolas
Your complete supplier for agricultural fastenings
Votre fournisseur intégral pour les fixations agricoles



CATÁLOGO · CATALOGUE VA 3.42

1



**ESPALDERA
ESPALDEIRA
TRELLIS
ESPALIER**

2



**CULTIVO PROTEGIDO
CULTIVO PROTEGIDO
PROTECTED CULTIVATION
CULTURES PROTÉGÉES**

3



**VALLADOS Y JAULAS
VEDAÇÕES E GAIOLAS
FENCING AND CAGES
CLÔTURES ET CAGES**

mod 145	2	TOM-system	22	mod A16 / A18	34
mod B26	4	26-6	24	mod A20	36
mod C45 / mod A45	6	73/12/10/8	26	mod A40	37
Goma ancla	7	Clip de tomate	27	mod CL25	39
ELÁSTICO DE FIXAÇÃO		CLIPS PARA TOMATE		mod G29 / G35	40
RUBBER TIES		TOMATO CLIPS		mod CL50	42
ÈLASTIQUE D'ANCRAGE		ATTACHES POUR TOMATES		Grampillones	43
Macarrón	8	Clip de pimiento	28	PREGOS U	
CORDEL		CLIP PARA PIMENTO		U NAILS	
TWIST TIES		PEPPER CLIP		CRAMPILLONS	
ROULEAU MACARON		ATTACHES POUR POIVRONS			
Tensor carraca	9	Rollermetal	29		
TENSOR TIPO ROQUETE		Rollerplástico	30		
RATCHET					
TENSEUR EN CYLINDRE CANNELÉ					
Protectores	10				
PROTECTORES					
SHELTERS					
PROTECTEURS					
Clips	12				
st1 / st2 / st3 / st4	14				
mod E30	16				
mod E40					
mod E45					
mod E50					
mod E55					

4



PAISAJISMO PROFESIONAL JARDINAGEM PAISAGÍSTICA PROFESSIONAL LANDSCAPING PAYSAGISME PROFESSIONNEL

5



HERRAMIENTAS FERRAMENTAS TOOLS OUTILS

Malla antihierba	48	ag2101	68
MALHA ANTI-ERVAS		ag2102	69
ANTI-WEED MESH		ag2103	70
FILET ANTI-HERBES		ag2201	71
Césped artificial	50	ag2202	72-
RELVA ARTIFICIAL			
ARTIFICIAL GRASS			
GAZON ARTIFICIEL			
Malla sombreo/ocultación	52		
MALHA DE SOMBREAMENTO/OCULTAÇÃO			
MESH SHADE/SCREEN			
FILET POUR CRÉATION D'OMBRE/DISSIMULATION			
pbs18/10	53		
ps16/10	54		
ps7/10	55		
ps2A/10	56		
as5/10	57		
Anclajes	58		
ÂNCORAS			
ANCHORS			
ANCRAGES			
Bandas de entutorado	60		
BANDAS PARA ESTACAS DE ORIENTAÇÃO			
TRAINING BANDS			
BANDES DE TUTEURAGE			
Cinturones de entutorado	62		
CINTOS PARA ESTACAS DE ORIENTAÇÃO			
TRAINING BELTS			
CEINTURES DE TUTEURAGE			
Cinturones con alambre	64		
CINTOS PARA ESTACAS DE ORIENTAÇÃO COM ARAME			
TRAINING BELTS WITH WIRE			
CEINTURES DE TUTEURAGE AVEC FIL DE FER			



ESPALDERA
ESPALDEIRA
TRELLIS
ESPALIER

mod 145	2
mod B26	4
mod C45 / mod A45	6
Goma ancla ELÁSTICO DE FIXAÇÃO RUBBER TIES ÉLASTIQUE D'ANCRAGE	7
Macarrón CORDEL TWIST TIES ROULEAU MACARON	8
Tensor carraca TENSOR TIPO ROQUETE RATCHET TENSEUR EN CYLINDRE CANNELÉ	9
Protectores PROTECTORES SHELTERS PROTECTEURS	10
Clips	12
st1 / st2 / st3 / st4	14
mod E30	16
mod E40	
mod E45	
mod E50	
mod E55	

mod 145



mod 145
3820145



604 Flex
GRAPA / AGRAFO
STAPLE / AGRAFE
4362604

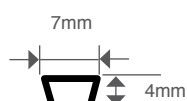

Cinta agrícola
Fita agrícola
Agricultural tape
Bande agricole

Código	Longitud	Color
Código	Comprimento	Cor
Code	Length	Colour
Code	Longeur	Couleur
4010211	24m	Verde Verde Green Vert
4010222	20m	Blanco (resistente) Branco (resistente) White (resistant) Blanc (résistant)
4010231	24	Azul Azul Blue Bleu
4010251	24	Rojo Vermelho Red Rouge
4010261	24	Verde ecológico Verde ecológico Ecological green Verte bio
4010311	24	Verde olivo Verde oliva Olive green Verte olive

E Atadora

Herramienta profesional de gran robustez y seguridad. Para viñedos, horticultura, ornamentales y floristerías.

Mayor apertura de boca. Idónea para atados voluminosos. Supera en más de un 50% a otras herramientas del mercado. Apertura fácilmente ajustable pudiendo alcanzar hasta 80mm. Permite adaptarse a cualquier tipo de trabajo.

Gran capacidad de carga de grapas. Con 180 grapas por peine el operario puede realizar atados sin tener que parar continuamente para recargar el aparato. Empujador de grapas incorporado (fijo). Se evita el riesgo de perder el empujador al recargar las grapas.

Fácil recarga de cinta. La cinta queda bien sujeta en su cargador y no hay riesgo de caída, lo cual hace más fácil y rápido el trabajo del operario.

P Atadora para cintar

Ferramenta profissional de grande robustez e segurança. Para vinhas, horticultura, plantas ornamentais e lojas de flores.

Maior abertura de boca. Adequada para feixes volumosos. Superior, em 50%, a outras ferramentas do mercado. Abertura facilmente ajustável, podendo atingir até 80mm. Permite adaptar-se a qualquer tipo de trabalho.

Grande capacidade de carregamento de agrafos. Com 180 agrafos por pente, o trabalhador pode fazer feixes sem ter de parar continuamente para recarregar o aparelho. Empurrador de agrafos integrado (fixo). Evita-se o risco de perder o empurrador ao recarregar os agrafos.

Recarga fácil da fita. A fita fica bem fixa no respectivo carregador, não havendo risco de queda, tornando mais fácil e rápido a tarefa do trabalhador.



1

- GRAN CAPACIDAD DE CARGA DE GRAPAS.
- GRANDE CAPACIDADE DE CARREGAMENTO DE AGRAFOS.
- LARGE STAPLE LOAD CAPACITY.
- HAUTE CAPACITÉ DE CHARGE DES AGRAFES.

2

- EMPUJADOR DE GRAPAS INCORPORADO.
- EMPURRADOR DE AGRAFOS INTEGRADO.
- BUILT IN STAPLE PUSHER.
- POUSSOIR AGRAFOGE INTÉGRÉ.

3

- FÁCIL RECARGA DE CINTAS.
- RECARGA FÁCIL DE FITAS.
- EASY TAPE RELOADING.
- BANDE DE REMPLISSAGE FACILE.

4

- TENSADO DE CINTA REGULABLE.
- TENSÃO DA FITA REGULÁVEL.
- ADJUSTABLE TAPE TIGHTENER.
- TENDEUR DE COURROIE RÉGLABLE

UK Hand tying machine

A very robust and safe professional tool.
For vineyards, horticulture, ornamental and florists.

Wider opening. Perfect for large volumes. 50% wider than other tools on the market. Opening easily adjustable reaching 80mm. Adaptable to any kind of task.

Large staple load capacity. With 180 staples per strip, the operator can perform many ties without having to continually stop and reload the device. Built in staple pusher (fixed). This eliminates the risk of losing the pusher when reloading staples.

Easy tape reloading. The tape is well supported in its feeder and there is no risk of falling, which makes the operators work easier and faster.

F Lieuse

Outil professionnel robuste et sûr.
Pour les vignes, l'horticulture, les compositions ornementales et les fleuristes.

Plus grande ouverture d'embout. Idéal pour attacher de grands volumes. Ce système a une capacité de 50 % supérieure à d'autres outils du marché. Ouverture facilement ajustable pouvant atteindre jusqu'à 80 mm. Permet de s'adapter à toutes sortes de travaux.

Grande capacité de charge d'agrafes. Avec 180 agrafes par peigne, l'utilisateur peut réaliser des liens sans devoir s'arrêter constamment pour recharger l'appareil. Poussoir d'agrafes incorporé (fixe) pour éviter de perdre le poussoir lors de la recharge des agrafes.

Recharge facile de la bande. La bande est bien fixée à son chargeur et il n'y a pas de risque de chute, ce qui facilite et rend plus rapide le travail de l'utilisateur.





mod B26

E Atadora de viñedos

Excelente método para atar los sarmientos al alambre en viñas conducidas en espaldera. Reduce el tiempo de atado en un 65%.

Sencillo sistema que no requiere mano de obra especializada. Reduce la fatiga del operario. Permite el uso de guantes con bajas temperaturas. Es una solución novedosa de fácil aplicación. Además de evitar los inconvenientes de otros sistemas de atado, se consiguen atados del sarmiento en menor tiempo y sin agotamiento físico del trabajador. Permite el perfecto crecimiento de la cepa. La grapa B-26 pinchada en el sarmiento no daña la cepa y permite el flujo de savia a lo largo de todo el sarmiento. En este sistema la grapa B26 se emplea para atar el sarmiento al alambre pinchando el sarmiento en cualquier parte. La grapa B26 se distribuye clavándola a lo largo del sarmiento, asegurando un atado perfecto y duradero al alambre. Otra forma es abrazando el sarmiento solamente después de la última yema, para conducciones en Guyot

B26

GRAPA / AGRAFO
STAPLE / AGRAFE
4362226

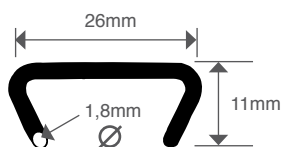

mod 130

3200800

Grapa / Agrafó / Staple / Agrafe: **B26**
Cargador / Carregador
Magazine / Chargeur:
40 GRAPAS / AGRAFOS / STAPLES / AGRAFES

P Atadora para cintar videiras

Excelente método para atar os sarmentos ao arame em vinhas conduzidas em espaldeira. Reduz em 65% o tempo de fixação das videiras.

Sistema simples que não requer mão-de-obra especializada. Reduz a fadiga do trabalhador. Permite a utilização de luvas a baixas temperaturas. É uma solução inovadora de fácil aplicação. Para além de evitar os inconvenientes de outros sistemas de fixação das videiras, conseguem-se fixações do sarmento em menos tempo e sem esgotamento físico do trabalhador. Permite o crescimento perfeito da cepa. O agrafó B-26 cravado no sarmento não danifica a cepa e permite o fluxo de seiva ao longo de todo o sarmento. Neste sistema, o agrafó B26 utiliza-se para atar o sarmento ao arame, cravando o sarmento em qualquer parte. O agrafó B26 é distribuído, cravando-o ao longo do sarmento, assegurando uma atadura perfeita e duradoura no arame. Outra forma consiste em envolver o sarmento só após o último gomo foliar, para conduções de linha em Guyot.



UK Vine tyer

Excellent method for tying vine shoots to the wire in trellising.
Reduces tying time by 65 %.

Simple system that requires no specialized labor. Reduces operator fatigue. Allows for the use of gloves at low temperatures. It is a completely new solution which can be easily applied. Apart from avoiding the inconveniences of other tying systems, vine shoots are tied in less time and without physically exhausting the worker. It allows for the perfect growth of the vine. The B-26 staple being punctured in the vine shoot does not damage the vine and allows the flow of sap to the whole vine shoot. In this system, the B-26 staple is used to tie the vine shoot to the wire by piercing the the vine shoot at any point. The B-26 staple is employed by attaching it along the vine shoot, ensuring a perfect and long lasting tie to the wire. Another manner is to hug the vine shoot just after the last leaf bud, for Guyot training.

F Lieuse de vignes

Excellente méthode pour relier les pieds de vigne au fil de fer pour les vignes organisées en espalier. Permet de réduire le temps de lien de 65 %.

Ce système simple ne requiert pas de main-d'œuvre spécialisée. Il réduit la fatigue de l'utilisateur. Il permet l'utilisation de gants lors de basses températures. Cette solution est innovante et facile à appliquer. Non seulement il évite les inconvénients d'autres systèmes d'attache mais il lie également les pieds de vigne plus rapidement et limite la fatigue physique du travailleur. Permet une croissance parfaite du pied de vigne. L'agrafe B-26 fixée au pied de vigne n'endommage pas la plante et permet la circulation de sève dans tout le sarment. Dans ce système, l'agrafe B26 permet d'attacher n'importe quelle partie du pied de vigne au fil de fer. L'agrafe B26 est fixée tout au long du pied de vigne, assurant une fixation parfaite et durable au fil de fer. Une autre technique est de relier le pied de vigne uniquement après le dernier bourgeon, pour des conduites en Guyot.

1

• EN ESTE SISTEMA LA GRAPA B26 SE EMPLEA PARA ATAR EL SARMIENTO AL ALAMBRE PINCHANDO EL SARMIENTO EN CUALQUIER PARTE.

• NESTE SISTEMA, O B26 GRAMPO É USADA PARA AMARRAR A VIDE AO FIO CLICANDO NO RAMO EM QUALQUER LUGAR.

• IN THIS SYSTEM THE STAPLE B26 IS USED TO TIE THE VINE TO THE WIRE BY CLICKING THE BRANCH ANYWHERE.

• DANS CE SYSTÈME, LE B26 DE BASE EST UTILISÉ POUR ATTACHER LA VIGNE AU FIL DE LA BRANCHE EN CLIQUANT N'IMPORTE OÙ.

2

• LA GRAPA B26 PERMITE EL CORRECTO CRECIMIENTO DEL SARMIENTO

• O B26 GRAMPO É DISTRIBUÍDO AO LONGO DO RAMO PREGAR, GARANTINDO UMA PERFEITA E DURADOURA LIGADA AO FIO.

• THE STAPLE B26 IS DISTRIBUTED ALONG THE NAILING BRANCH, ENSURING A PERFECT AND LASTING TIED TO THE WIRE.

• LE B26 DE BASE EST DISTRIBUÉ LE LONG DE LA BRANCHE DE CLOUAGE, ASSURER UNE PARFAITE ET DURABLE LIÉ AU CÂBLE.

3

• OTRA FORMA ES ABRAZANDO EL SARMIENTO SOLAMENTE DESPUÉS DE LA ÚLTIMA YEMA.

• OUTRA FORMA É ABRAÇAR UM RAMO SOMENTE APÓS O GEMA PASSADA.

• ANOTHER WAY IS TO EMBRACE A BRANCH ONLY AFTER THE LAST YOLK.

• UNE AUTRE FAÇON EST D'EMBRASSER UNE BRANCHE SEULEMENT APRÈS LA JAUNE DERNIER.



1

ESPALDERA
ESPALDEIRA
TRELLIS
ESPALIER

C45

GRAPA / AGRAFO
STAPLE / AGRAFE
4455045

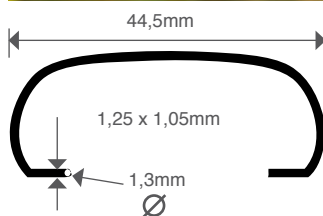
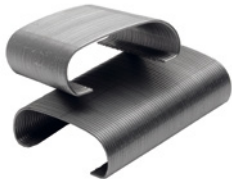

A45

GRAPA / AGRAFO
STAPLE / AGRAFE
4455045

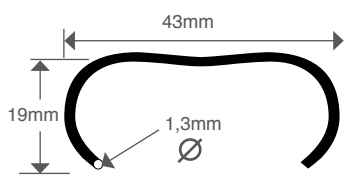
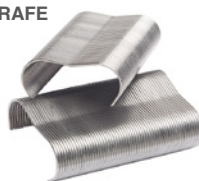

mod 132

3400131

Grapa / Agrafo / Staple / Agrafe:
C45 / A45

Cargador / Carregador
Magazine / Chargeur:

58 GRAPAS / AGRAFOS / STAPLES / AGRAFES

mod C45

mod A45



E Atadora de viñedos para conducciones en Guyot

No requiere mano de obra especializada. Muy ligera. Fácil manejo. La gran dimensión de la grapa permite abrazar sarmientos delgados y gruesos. La grapa se adapta al crecimiento del sarmiento y siempre queda fija al alambre. La grapa no estrangula el sarmiento. En la poda del año siguiente el atado se elimina de un tirón, gran ahorro de tiempo.

P Atadora para cintar videiras para conduções em Guyot

Não exige mão-de-obra especializada. Muito leve. Manuseamento fácil. A grande dimensão do agrafo permite envolver sarmentos finos e grossos. O agrafo adapta-se ao crescimento do sarmento e fica sempre fixo ao arame. O agrafo não estrangula o sarmento. Na poda do ano seguinte, a atadura é eliminada, puxando-a energicamente, poupando-se muito tempo.

UK Vine tying machine for Guyot training

No specialized labor required. Very light. Easy handling. The dimensions of the staple allow for both thin and thick vine shoots to be hugged. The staple adapts to the growth of the vine shoot and always remains attached to the wire. The staple does not strangle the vine shoot. During the following years pruning, the tie can be removed by pulling it, greatly saving time.

F Système d'attache de vignes pour conduites en Guyot

Ce système ne requiert pas de main-d'œuvre spécialisée. Très léger. Manipulation facile. La grande dimension de l'agrafe permet de fixer des pieds de vigne épais et fins. L'agrafe s'adapte à la croissance du pied de vigne et reste toujours fixée au fil de fer. L'agrafe n'étrangle pas le pied de vigne. Lors de l'élagage de l'année suivante, il suffit de tirer sur le lien pour l'enlever, ce qui représente un gain de temps appréciable.

goma ancla

ELÁSTICO DE FIXAÇÃO · RUBBER TIES · ÉLASTIQUE D'ANCRAGE

ESPALDERA
ESPALDEIRA
TRELLIS
ESPALIER

1



Código	Modelo	Long. mm
Código	Modelo	Comp. mm
Code	Model	Length mm
Code	Modèle	Long. mm
3005003	Nº3	35
3005005	Nº5	50
3007005	Nº5 (x500)	50
3005008	Nº8	80
3006110	Nº10	100
3006112	Nº12	120
3006115	Nº15	150
3006118	Nº18	180
3006120	Nº20	200

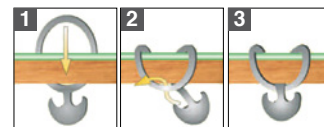

E Goma ancla

Fabricado en caucho 100 % sintético de 1ª calidad. Para guiar de forma rápida y sencilla parras o cualquier otro tipo de vegetación. No necesita herramienta para su colocación. Aplicación sencilla que no necesita de formación. Gran elasticidad: permite el engrosamiento del sarmiento. Modelos diferentes según tamaño del cultivo a guiar. Varias medidas.

P Elástico de fixação

Fabricado em borracha 100 % sintética de 1ª qualidade. Para conduzir de forma rápida e simples varas de videira ou qualquer outro tipo de vegetação. Não são necessárias ferramentas para a sua colocação. Aplicação simples, sem necessidade de formação. Grande elasticidade: possibilita o engrossamento do sarmento. Modelos diferentes segundo tamanho de cultura a conduzir. Várias medidas.

UK Rubber ties

Manufactured from 100 % synthetic rubber of the highest quality. To quickly and easily train grapevines or any other type of vegetation. No tool need for its installation. Easy application which requires no training. Great elasticity: allows for the thickening of the vine. Different models available according to the crop to be trained. Various sizes.

F Élastique d'ancrage

Fabriqu  en caoutchouc 100 % synth tique de qualit  sup rieure. Pour guider rapidement et facilement des treilles ou tout autre type de v g tation. Sa fixation ne requiert aucun outil. Application simple, ne requiert pas de formation particuli re. Grande souplesse : Le syst me permet la croissance du sarment. Diff rents mod les selon la taille de la plante   guider. Plusieurs dimensions.



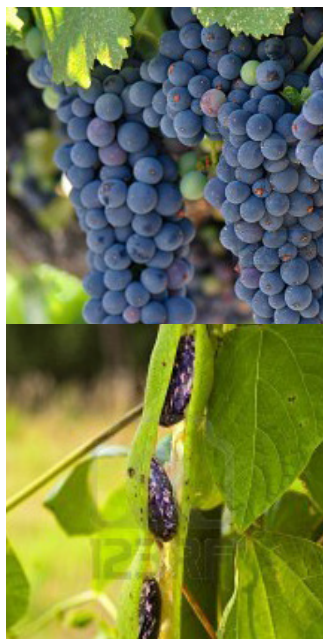

macarrón

CORDEL · TWIST TIES · ROULEAU MACARON



E Macarrón

Sirve para atar el sarmiento a la guía de las parras o cualquier otro tipo de vegetación. Gran elasticidad que permite el crecimiento del sarmiento. Aplicación sencilla. Disponible en diámetros de 2 a 8 mm. Se sirve en ovillos de 1kg o en madejas de 2kg. Posibilidad de precortados de 40, 60 y 80mm.



Código	Presentación	Grueso mm
Código	Apresentação	Espesso mm
Code	Presentation	Thickness mm
Code	Présentation	D'épaisseur mm

MADEJA / MEADA / BUNDLE / PELOTE		
394912325	2 Kg	2,5
39491233	2 Kg	3
39490234	2 Kg	4
39490238	2 Kg	8
OVILLO / BOBINA / SPOOL / BOBINE		
394912425	1 Kg	2,5
39491243	1 Kg	3
TIRA / BANDA / STRIP / BANDE		
394902846	60 cm	4
394902886	60 cm	8



ANILLO CORTE / ARGOLA DE CORTE CUTTING RING / ANNEAU DE DÉCOUPE	
394104722	22 mm
394104724	24 mm

P Cordel

Serve para atar o sarmento à guia das varas de videira ou a qualquer outro tipo de vegetação. Grande elasticidade, permitindo o crescimento do sarmento. Aplicação simples. Disponível em diâmetros de 2 a 8 mm. É fornecido em bobinas de 1kg ou meadas de 2kg. Possibilidade de pré-cortes de 40, 60 e 80mm.

UK Twist ties

Used for tying the vine shoot to the grapevine guide or any other type of vegetation. Great elasticity which allows for the thickening of the vine. Easy application Available in diameters of 2 to 8 mm. Available in spools of 1kg or bundles of 2 kg Possibility of being precut into lengths of 40, 60 and 80 mm.

F Rouleau macaron

Pour attacher le pied de vigne au guide des treilles ou tout autre type de végétation. Grande souplesse permettant la croissance du pied de vigne. Application facile. Disponible en diamètre de 2 à 8 mm. Fourni en bobines d'1 kg ou en pelotes de 2 kg. Possibilité de liens prédécoupés de 40, 60 et 80 mm.

tensor carraca

TENSOR TIPO ROQUETE · RATCHET · TENSEUR EN CYLINDRE CANNÉLÉ



ESPALDERA
ESPALDEIRA
TRELLIS
ESPALIER

1



Código	Modelo
Código	Modelo
Code	Model
Code	Modèle

63073071	Tensor carraca 80 galva
----------	-------------------------

63073072	Tensor carraca 80 verde
----------	-------------------------

63070080	Tensor carraca ZN80
----------	---------------------

E Tensor carraca

Montaje de cercados y emparrados. Resiste 600 kg de tensión. Longitud 87 mm
Tensor para emparrado agrícola. Tensor para tensado de vallado. Usos diversos.

P Tensor tipo roquete

Montagem de cercas e latadas. Resiste a 600 kg. de tensão. Comprimento: 87 mm
Tensor para latada. Tensor para tensionamento do valado. Diversas utilizações.

UK Ratchet

Assembly of enclosures and arbors. Resistant up to a working load of 600 kg.
Length 87 mm. Ratchet for agricultural arbors. Ratchet for tightening fencing. Diverse uses.

F Tenseur en cylindre cannelé

Outil professionnel pour la robustesse et la sécurité.

Montage de clôtures et de treilles. Résistant à une tension de 600 kilos. 87 mm de long.
Tenseur pour treilles agricoles. Tenseur pour clôtures. Usages divers.



protectores

PROTECTORES · PROTECTORS · PROTECTION



E Protectores

Protección contra: predadores (barrera física); la pulverización de herbicidas; malas condiciones climatológicas.

Plantación más homogénea para la mecanización. Reducción del tiempo de trabajo y de la necesidad de mano de obra. El diámetro más grande del mercado 11 cm. que permite una mejor aireación y ventilación. Todos del mismo diámetro. Doble capa con efecto aislante, del frío y del calor. Sistema de apertura y cierre permite colocarlos en plantaciones implantadas o con alambres colocados. Son reutilizables. Longitud estándar: 45 cm (posibilidad de otras dimensiones). Se almacenan desdoblados en espacio reducido. Fáciles de colocar, no necesitan herramientas ni mano de obra especializada. También disponemos de protectores autoenrollables de diferentes medidas.



Código
Código
Code
Code

Modelo
Modelo
Model
Modèle

DOBLE CAPA / CAMADA DUPLA
DOUBLE LAYER / DOUBLE COUCHE

4275045	45 cm
4275050	50 cm
4275060	60 cm
4275100	100 cm
4275120	120 cm

AUTOENROLLABLE
AUTO-ENROLÁVEL
SELF-ROLLING
AUTO-ENROULABLE

4276040	40 cm
4276045	45 cm
4276050	50 cm
4276060	60 cm

PROTECTOR PLÁSTICO
PROTECTOR PLÁSTICO
PLASTIC SLEEVE
PROTECTEUR PLASTIQUE

4277050	50 cm
---------	-------

P Protectores

Protecção contra: predadores (barreira física); a pulverização de herbicidas; más condições climatéricas.

Plantação mais homogénea para a mecanização. Redução do tempo de trabalho e da necessidade de mão-de-obra. O maior diâmetro do mercado, 11 cm., permitindo um melhor arejamento e ventilação. Todos do mesmo diâmetro. Camada dupla com efeito isolante, do frio e do calor. Sistema de abertura e fecho, permite colocá-los em plantações implantadas ou com arames colocados. São reutilizáveis. Comprimento padrão: 45 cm (possibilidade de outras dimensões). São armazenados desdobrados num espaço reduzido. Fáceis de colocar, não precisam de ferramentas nem de mão-de-obra especializada. Dispomos igualmente de protectores auto-enroláveis com diferentes medidas.



UK Shelters

Protection against: predators (physical barrier); herbicides spraying; poor climatological conditions.

More homogeneous plantation for mechanization. Reduction in work time and in the need for labor. The largest diameter on the market, 11cm, which allow for greater aeration and ventilation. All have the same diameter. Double layer with an insulation effect, from heat and cold. The opening and closing system allows them to be used on well-established plantations or with wires already in place. They are reusable. Standard length: 45cm (available in other sizes). They can be stored unfolded in reduced areas. Easy to place, no tools or specialized labor required. We also have self-roll-up shelters in different sizes.

F Protecteurs

Protection contre : prédateurs (barrière physique), pulvérisation d'herbicides, mauvaises conditions climatiques.

Plantations plus homogènes pour la mécanisation. Réduction du temps de travail et de la main-d'œuvre. Le diamètre le plus grand du marché, 11 cm, permet une meilleure aération et une meilleure ventilation. Tous du même diamètre. Double couche avec effet isolant, du froid et de la chaleur. Le système d'ouverture et de fermeture permet l'utilisation dans des plantations implantées ou avec fils de fer. Réutilisables. Longueur standard : 45 cm (autres dimensions possibles). Ils sont stockés dépliés dans un espace réduit. Faciles à placer, aucun outil ni main-d'œuvre spécialisée n'est nécessaire. Nous disposons également de protecteurs auto-enroulables de différentes dimensions.

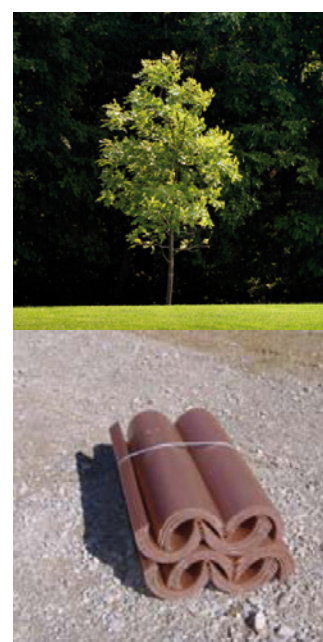

clips

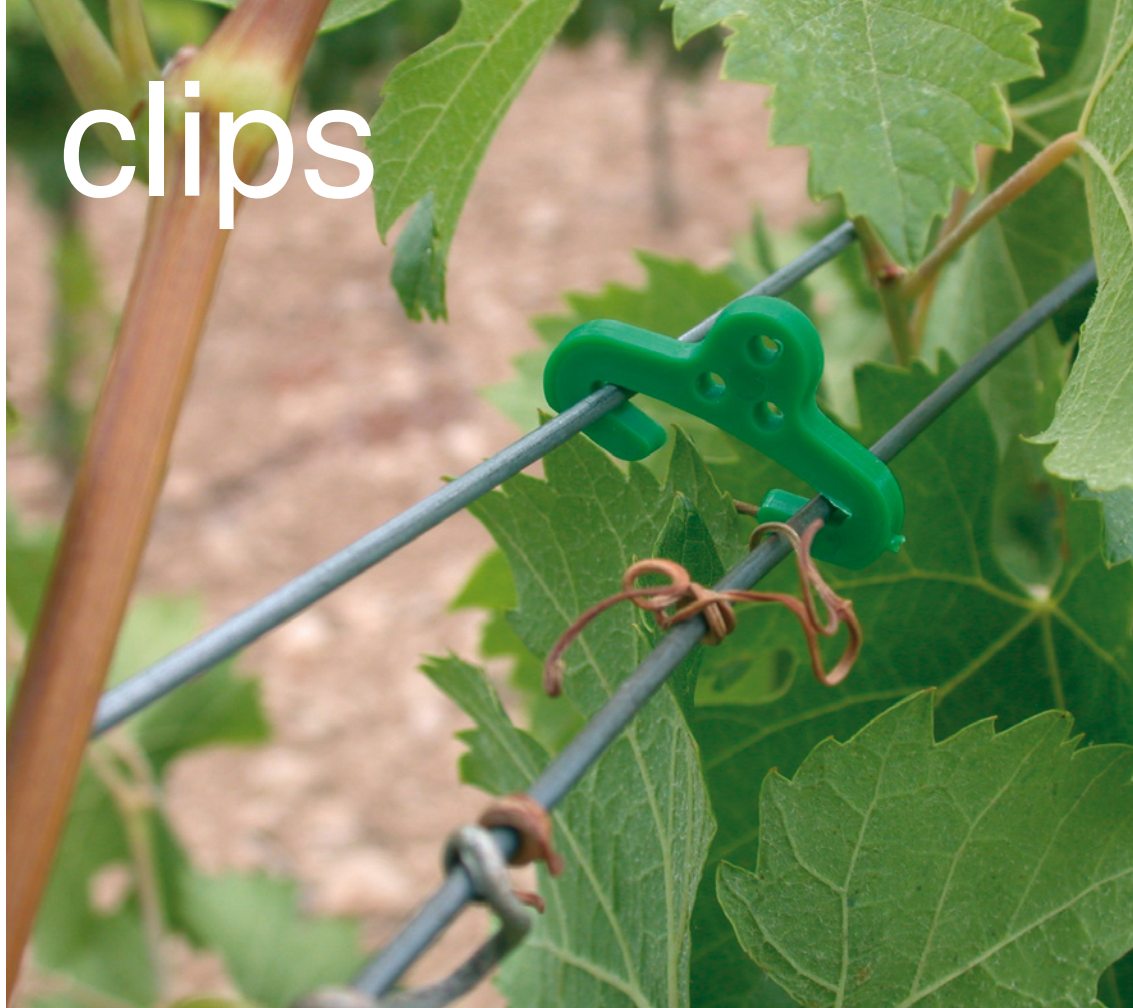

E Clips de unión de alambre N°25, N°45 y N°20

Mantiene la distancia de separación de los hilos superiores del emparrado para que las varas queden recogidas entre ellos.

Muy resistente: Soporta tracciones superiores a 17 kg. No resbala sobre los alambres. Fáciles de colocar, no necesitan herramientas ni mano de obra especializada.

Tres tamaños diferentes adaptados para cada utilización:

Clip N°25: Separación entre lengüetas de 25 mm. Con 3 puntos de ruptura que hacen más fiable la rotura al final de la temporada.

Clip N°45: Separación entre lengüetas de 45 mm. Con lengüeta que permite la fijación permanente al hilo.

Clip N°20: Oxobiodegradable, apto en producción ecológica. Separación entre lengüetas de 20 mm.



Clip N°25
4602025



Clip N°45
4602045



Clip N°20
UNIÓN OXOBIODEGRADABLE
UNIÃO OXOBIODEGRADÁVEL
UNION OXOBIODEGRADABLE
UNION OXO-BIODÉGRADABLE
4602020

P Clips para união de arame N°25, N°45 e N°20

Mantém a distância de separação dos arames superiores da latada para que as varas fiquem recolhidas entre eles.

Muito resistente: Suporta trações superiores a 17 kg. Não escorrega sobre os arames. Fáceis de colocar, não precisam de ferramentas nem de mão-de-obra especializada.

Três tamanhos diferentes adaptados a cada utilização:

Clip N.º 25: Distância entre os separadores de 25 mm.

Clip N.º 45: Distância entre os separadores de 45 mm. Com separador que permite a fixação permanente a um arame.

Clip N.º 20: Oxo-biodegradável, indicado para a produção biológica. Distância entre os separadores de 20 mm.



UK Catch wire Clips N°25, N°45 and N°20

Maintains the distance between the upper wires of the arbor so that the rods stay between them.

Very resistant: Can bear tractions of over 17 kg. Does not slide along the wires. Easy to place, no tools or specialized labor required.

Three different sizes adapted for each use:

Clip N°25: Separation of 25mm between tabs

Clip N°45: Separation of 45 mm between tabs With a tab that allows for permanent fixture to a wire.

Clip N°20: Oxo Biodegradable, suitable for use in ecological production. Separation of 20 mm between tabs.

F Attaches en fil de fer N°25, N°45 et N°20

Maintient la distance de séparation des fils de fer supérieurs de la treille afin que les rameaux soient rassemblés entre eux.

Très résistant : Supporte des tractions supérieures à 17 kilos. Ne glisse pas sur les fils de fer. Faciles à placer, aucun outil ni main-d'œuvre spécialisée n'est nécessaire.

Trois tailles différentes adaptées à chaque utilisation :

Attache N° 25 : Séparation entre les languettes de 25 mm.

Attache N° 45 : Séparation entre les languettes de 45 mm. Avec une languette permettant la fixation permanente à un fil de fer.

Attache N° 20 : Oxo-biodégradable, utilisable dans une plantation écologique. Séparation entre les languettes de 20 mm.

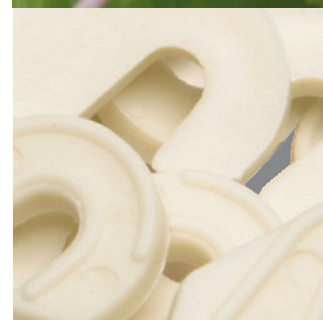

st1

38918301

Ø 1,8 > 3,0mm



400kg

**st2**

38918302

Ø 1,8 > 3,0mm



400kg

**st3**

38913223

Ø 1,3 > 2,5mm



250kg

**st4**

38917444

Ø 2,7 > 5,0mm



600kg



LLAVE TENSORA
CHAVE TENSORA
TENSION KEY
CLÉ DE TENSION

38900250

Fibra vidrio. Tensión: 250 Kg
Fibra de vidro. Tensão: 250 Kg
Fibreglass. Tension: 250 Kg
Fibre de verre. Tension: 250 Kg

38900400

Acero. Tensión: 400 Kg
Aço. Tensão: 400 Kg
Steel. Tension: 400 Kg
Acier. tension: 400 Kg

st1/st2/st3/st4



E Tensores/conectores

Para viñas, cercados ganaderos e instalaciones industriales.
Fabricados en acero-zamak para larga duración. Fácil colocación.

El tensor **st1** es la solución para la terminación de los alambres a los postes en las instalaciones agrícolas, cercados ganaderos y usos industriales. Totalmente fabricados en acero-zamak para una larga vida útil. Son muy sencillos y rápidos de instalar con las llaves tensoras Agrifast.

Los tensores **st2**, **st3** y **st4** están especialmente diseñados para unir y tensar todo tipo de alambres y sirgas en instalaciones agrícolas, cercados ganaderos y usos industriales. También permiten las reparaciones de secciones dañadas. Totalmente fabricados en acero-zamak para una larga vida útil. Son muy sencillos y rápidos de instalar con las llaves tensoras Agrifast.

P Tensores/conectores

Para vinhas, cercas para gado e instalações industriais.
Fabricados em aço-zamak para longa duração. Colocação fácil.

O tensor **st1** é a solução para o remate dos arames nos postes nas instalações agrícolas, cercas para gado e utilizações industriais. Totalmente fabricados em aço-zamak para uma longa vida útil. São muito simples e rápidos de instalar com as chaves tensoras Agrifast.

Os tensores **st2**, **st3** e **st4** estão especialmente concebidos para unir e tensionar todo o tipo de arames e sirgas em instalações agrícolas, cercas para gado e utilizações industriais. Também permitem as reparações de secções danificadas. Totalmente fabricados em aço-zamak para uma longa vida útil. São muito simples e rápidos de instalar com as chaves tensoras Agrifast.



st1

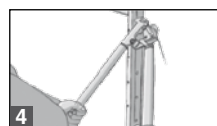
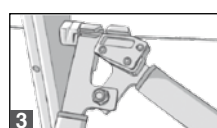
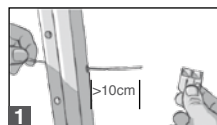

st2/st3/st4

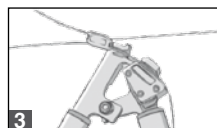
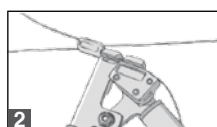
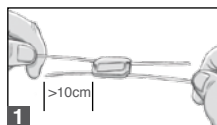

UK Ratchets/connectors

For vines, livestock fencing and industrial installations.
Manufactured in Zamak for longer duration. Easy installation.

The **st1** ratchet is the solution for the terminating wires to posts on agricultural installations, livestock and industrial fencing. Manufactured totally from Zamak for long lasting life. Easily and quickly installed with Agrifast tension keys.

The **st2**, **st3** and **st4** ratchets are specially designed to join and tighten all types of wires and cables on agricultural installations, livestock and industrial fencing. Also allows for the repair of damaged sections. Manufactured wholly from Zamak for long lasting life. Easily and quickly installed with Agrifast tension keys.

F Tenseurs/connecteurs

Pour les vignes, les enceintes pour le bétail et les installations industrielles. Fabriqués en acier-zamak longue durée. Installation facile.

Le tenseur **st1** est la solution pour fixer l'extrémité des fils de fer aux poteaux dans les installations agricoles, enceintes pour le bétail et usage industriel. Fabriqués entièrement en acier-zamak pour une longue durée de vie utile. Ils sont très faciles et rapides à installer avec les clés de tension Agrifast.

Les tenseurs **st2**, **st3** et **st4** sont spécialement conçus pour relier et tendre toutes sortes de fil de fer et de halage dans des grandes installations agricoles, des enceintes pour le bétail et des usages industriels. Ils permettent également les réparations de sections endommagées. Fabriqués entièrement en acier-zamak pour une longue durée de vie utile. Ils sont très faciles et rapides à installer avec les clés de tension Agrifast.

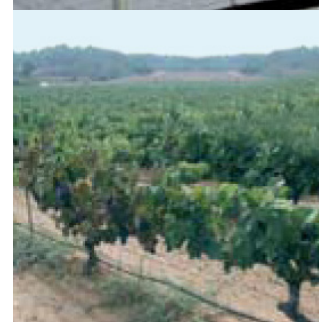
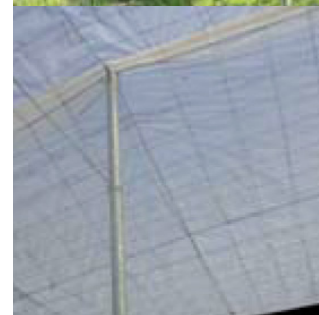
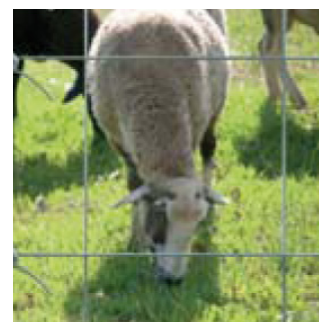



E Atadoras de tuberías para riego

Método para fijar tuberías de PVC al alambre.

Ahorro importante: Más del 50% en coste de mano de obra. Soporta perfectamente las dilataciones y contracciones de las tuberías provocadas por los cambios bruscos de temperatura. En superficies inclinadas las grapas quedan fijas sin deslizarse por la tubería y colocadas junto al gotero se asegura la caída de la gota en el lugar deseado.

No requiere mano de obra especializada. Larga vida útil ejerciendo su función. se recomienda distanciar las grapas cada medio metro a lo largo de la tubería de riego. Este método ha sido especialmente diseñado para el perfecto acoplamiento de la tubería de PVC al alambre, en instalaciones aéreas de riego por goteo o microaspersión.

P Atadoras de tubagens de rega

Método para fixar as tubagens de PVC ao arame.

Poupança considerável: Mais de 50% em custo de mão-de-obra. Suporta perfeitamente as dilatações e contracções das tubagens provocadas pelas alterações bruscas de temperatura. Em superfícies inclinadas, os agrafos ficam fixos sem deslizar pela tubagem e, colocados junto ao dispositivo de rega gota a gota, assegura-se a queda da gota no local pretendido.

Não exige mão-de-obra especializada. Longa vida útil na realização da sua função. recomenda-se distanciar os agrafos a cada meio metro ao longo da tubagem de rega. Este método foi especialmente concebido para o encaixe perfeito da tubagem de PVC no arame, em instalações aéreas de rega gota a gota ou por micro-aspersão.



UK Tying machines for irrigation tubing

Method for fastening PVC tubing to the wire.

Significant savings: More than 50% on labor costs. Perfectly able to bear the expansion and contraction of the tubing caused by sudden changes in temperatures. On sloping surfaces, the staples remain in place without sliding along the tube and when placed next to the dripper it ensures that the drip falls in the desired location.

No specialized labor required. Long useful life performing its task. It is recommended to space the staples every half a meter along the irrigation tubing. This method has been specially designed to perfectly fasten the PVC tubing to the wire on drip or micro-sprinkling irrigation systems.

F Attaches de tuyauteries pour irrigation

Méthode destinée à fixer des tuyauteries en PVC au fil de fer.

Économie importante : plus de 50 % en coût de main-d'œuvre. Elle supporte parfaitement les dilatations et les contractions des tuyauteries provoquées par les changements brusques de température. Sur les surfaces inclinées, les agrafes restent fixées et ne glissent pas le long des tuyaux ; placé près du goutte-à-goutte, le système assure la chute de la goutte à l'endroit souhaité.

Ce système ne requiert pas de main-d'œuvre spécialisée. Longue vie utile. Il est recommandé de placer les crochets à une distance de 50 cm l'un de l'autre, le long du tuyau d'irrigation. Cette méthode a été spécialement conçue pour le raccordement parfait du tuyau en PVC au fil de fer, dans des installations aériennes d'irrigation par goutte-à-goutte ou par micro-aspersion.

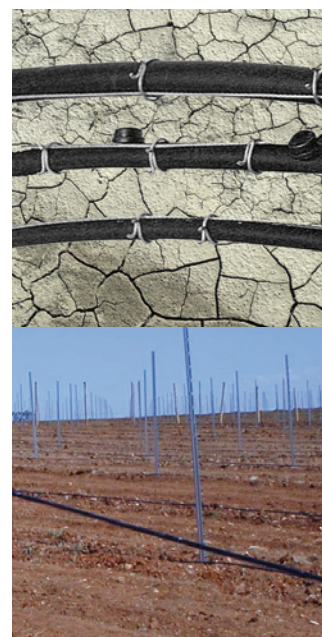



mod E30
mod E40
mod E45
mod E50
mod E55



mod 140
3200825

Grapa / Agrafo / Staple / Agrafe:
E30 / E40 / E45
Cargador / Carregador /
Magazine / Chargeur:
58 GRAPAS / AGRAFOS / STAPLES / AGRAFES

E30
GRAPA / AGRAFO /
STAPLE / AGRAFE
4362224

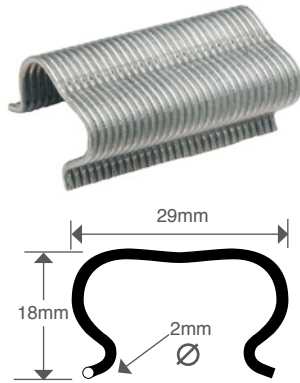

E40
GRAPA / AGRAFO /
STAPLE / AGRAFE
4362223

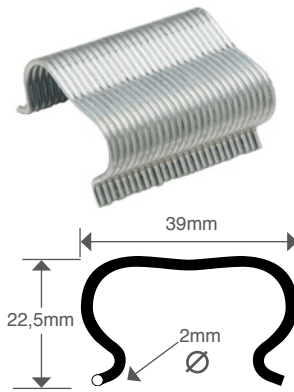

E45
GRAPA / AGRAFO /
STAPLE / AGRAFE
4362222

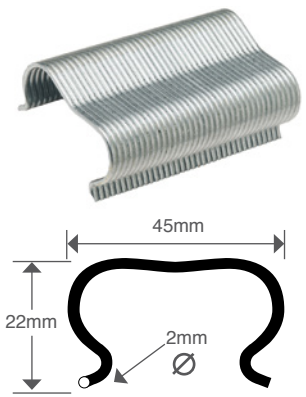

mod 240
3200240

Grapa / Agrafo / Staple / Agrafe:
E40
Cargador / Carregador /
Magazine / Chargeur:
36 GRAPAS / AGRAFOS / STAPLES / AGRAFES
Tubería / Tubo / Pipes / Tuyaux:
Ø 13-16mm

CARGADOR / CARREGADOR
MAGAZINE / CHARGEUR
11400911

Tubería / Tubo
Pipes / Tuyaux:
Ø 10-12mm

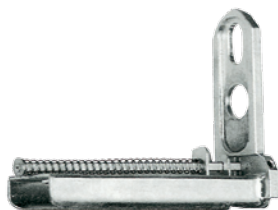

CARGADOR / CARREGADOR
MAGAZINE / CHARGEUR
11400912

Tubería / Tubo / Pipes / Tuyaux:
Ø 13-16mm

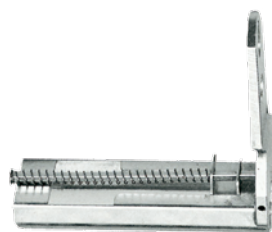

CARGADOR / CARREGADOR
MAGAZINE / CHARGEUR
11400913

Tubería / Tubo / Pipes / Tuyaux:
Ø 17-20mm

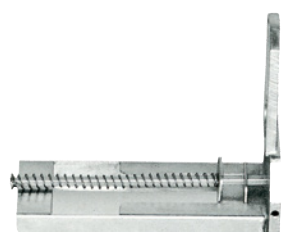



E50
GRAPA / AGRAFO /
STAPLE / AGRAFE
4362227

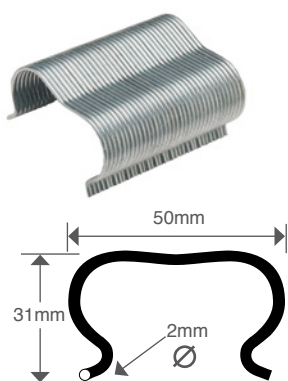

E55
GRAPA / AGRAFO /
STAPLE / AGRAFE
4362225

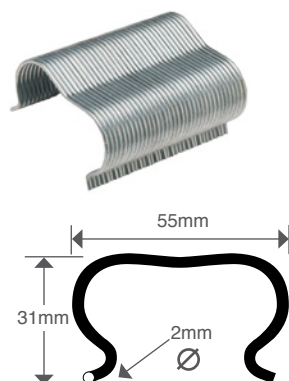

mod 150
3200850

Grapa / Agrafos / Staple / Agrafe:
E50
Cargador / Carregador /
Magazine / Chargeur:
36 GRAPAS / AGRAFOS / STAPLES / AGRAFES
Tubería / Tubo / Pipes / Tuyaux:
Ø 21-24mm



mod 155
3200850

Grapa / Agrafos / Staple / Agrafe:
E50
Cargador / Carregador /
Magazine / Chargeur:
36 GRAPAS / AGRAFOS / STAPLES / AGRAFES
Tubería / Tubo / Pipes / Tuyaux:
Ø 25-28mm





CULTIVO PROTEGIDO
CULTIVO PROTEGIDO
PROTECTED CULTIVATION
CULTURES PROTÉGÉES

TOM-system	22
26-6	24
73/12/10/8	26
Clip de tomate	27
CLIPS PARA TOMATE	
TOMATO CLIPS	
ATTACHES POUR TOMATES	
Clip de pimiento	28
CLIP PARA PIMENTO	
PEPPER CLIP	
ATTACHES POUR POIVRONS	
Rollermetal	29
Rollerplástico	30

TOM-system



V45

GRAPA / AGRAFO
STAPLE / AGRAFE
4372245

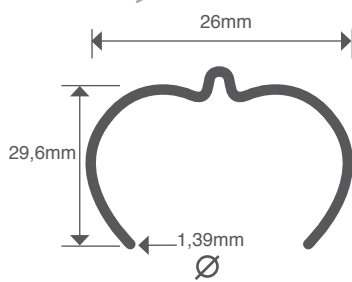

ag234
3200234

Grapa / Agrafo / Staple / Agrafe:
V-45
Bateria / Bateria / Battery / Batterie:
44,4v Li-Ion

E Entutoradora

Para plantas horticolas y de vivero.

La grapadora mod ag234 garantiza la adecuada utilización de la grapa V45.

Siguiendo la conocida línea de los otros aparatos Agrifast lanzados para el sector de la agricultura, el mod ag234 es ligero y muy manejable

Hasta 10 horas de autonomía. Para el entutorado de tomate, pimiento, pepino y otros.. No necesita mano de obra especializada. La grapa V45 se almacena en muy poco espacio con relación a los sistemas de plástico. Con la grapa V45 hay una gran reducción de los tiempos de trabajo. El ahorro proporcionado por el sistema en el atado comparado con los clips de plástico es aproximadamente de un 40%. Por su cuidado diseño, la grapa sujeta las plantas correctamente y no provocan heridas. *(Según datos del ensayo realizado por el ITGA. Primavera 2009).*

P Sistema para união de plantas em estacas de orientação

Para unir plantas horticolas à estaca com rafia.

O agrafador mod 234 garante a utilização adequada do agrafado V45.

Seguindo a conhecida linha dos outros dispositivos Agrifast lançados para o sector da agricultura, o mod 234 é leve e muito maneável.

Até 10 horas de autonomia. Para unir a estacas de orientação as plantas de tomate, pimento, pepino e outras. Não é necessária mão-de-obra especializada. O agrafado V45 fica alojado num espaço muito reduzido relativamente aos sistemas de plástico. Com o agrafado V45 consegue-se uma grande redução dos tempos de trabalho. Até 6,03 horas/ha em cada agrafagem, o que representaria 120 horas/hectare numa campanha. Com o seu desenho elaborado, o agrafado segura as plantas correctamente não provocando feridas consideráveis. *(Conforme os dados do ensaio realizado pela ITGA. Primavera 2009).*



UK Trainer

For vegetable plants that are trained using raffia.

The mod 234 stapler guarantees the correct use of the V45 staple.

Following the well known line of other Agrifast devices launched in the agricultural sector, it is light and very easy to use.

Up to 10 hours of battery life. For training tomato, pepper, cucumber and others... No specialized labor required. The V45 staple can be stored in a very small space compared to plastic systems. With the V45 staple there is a considerable reduction in labor time. Up to 6.03 hours/ha on every stapling session which equates to 120 hours/hectare in a growing season. Due to its careful design, the staple correctly supports the plant without causing any considerable damage. *(According to the trials performed by ITGA [Agricultural Management Institute of the Autonomous Government of Navara, Spain] - Spring 2009).*

F Appareil de fixation sur tuteur

Pour plantes horticoles tuteurées avec du raphia.

L'agrafeuse mod 234 garantit l'utilisation adéquate de l'agrafe V45.

Elle suit la ligne bien connue des autres appareils Agrifast destinés au secteur de l'agriculture, le mod 234 est léger et très maniable.

Jusqu'à 10 heures d'autonomie. Pour le tuteurage de tomates, poivrons, concombres et autres. Ce système ne requiert pas de main-d'œuvre spécialisée. L'agrafe V45 requiert très peu d'espace de stockage par rapport au système en plastique. L'agrafe V45 permet une grande réduction du temps de travail. Jusqu'à 6,03 heures/ha pour chaque agrafage, ce qui équivaut à 120 heures/hectare lors d'une campagne. Grâce à son design soigné, l'agrafe fixe correctement les plantes et ne provoque pas de blessures importantes. *(Selon des données du test réalisé par l'ITGA. Printemps 2009).*





E Grapadora mod V40

Para canaleta de techo en invernaderos.

Muy sencilla y manejable. Con un peso de 180g. se convierte en la grapadora de agrícola más ligera y ergonómica de su gama.

En Almería (España), región con extensas áreas de cultivo bajo invernadero, se exige el diseño de los mismos con canaletas para el desagüe. Al contrario de lo que sucede con las canaletas tradicionales de acero galvanizado, las de polietileno recogen el agua de lluvia sin sufrir oxidación. Son más económicas y cuentan con una doble lámina de polietileno, sujeta por dos alambres unidos a las cordadas transversales. El uso de la grapadora V40 y la grapa 26-6 es la solución óptima para esta aplicación, así como para otras de sujeción entre plásticos.

26-6

GRAPA / AGRAFO
STAPLE / AGRAFE
4192606

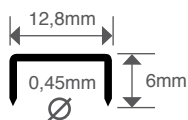

mod V40

3810040

Grapa / Agrafador / Staple / Agrafe:
26-06

P Agrafadora mod V40

Para calha de telhado em estufas.

Muito simples e manejável. Pesando 180g., transforma-se na agrafadora agrícola mais leve e mais ergonómica da sua gama.

Em Almería (Espanha), região com extensas áreas de cultura em estufas, exige-se a concepção das mesmas com calhas para o escoamento. Contrariamente ao que ocorre com as calhas tradicionais de aço galvanizado, as de polietileno recolhem a água da chuva sem oxidarem. São mais económicas e têm uma placa dupla de polietileno, fixa por dois arames unidos às cordadas transversais. A utilização do agrafador V40 e do agrafador 26-6 é a solução óptima para esta aplicação, bem como para outras, de fixação entre plásticos. Também é utilizado para colher, por exemplo, pêssegos, uvas etc.



UK mod V40 stapler

For roof gutters in greenhouses.

Very simple and easy to use. Weighing only 180g, it is the lightest and most ergonomic agricultural stapler of its range.

In Almeria (Spain), a region with extensive areas of greenhouse crops, it is necessary for them to be designed with gutters for drainage. Contrary to what happens with traditional steel gutters, polythene ones collect rain water without suffering any oxidation. They are more economic and have a double coating of polythene, supported by two wires joined to the cross-sections. The use of the V40 stapler and the 26-6 staple is the perfect solution for this application, as well as for other plastic supports. It is also used for packaging, such as peaches, grapes, etc.

F Agrafeuse mod V40

Pour gouttières de toit sur serres.

Très simple et maniable. Son poids de 180 g en fait l'agrafeuse de matériel agricole la plus légère et la plus ergonomique de sa gamme.

Dans la région d'Almeria (Espagne), de vastes étendues de culture sont réalisées sous serre : celles-ci requièrent des gouttières destinées à l'évacuation des eaux. Contrairement aux gouttières traditionnelles en acier galvanisé, les gouttières en polyéthylène recueillent l'eau de pluie sans subir l'effet de la rouille. Elles sont plus économiques et disposent d'une double plaque en polyéthylène, fixée par deux fils de fer unis aux cordées transversales. L'utilisation de l'agrafeuse V40 et 26-6 est la solution idéale pour cette application, ainsi que pour d'autres opérations de fixation entre matières plastiques. Elle est également utilisée pour emballer des pêches, du raisin, etc.

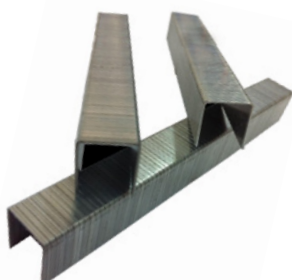

73-12/10/8

73-12/10/8
GRAPA / AGRAFO
STAPLE / AGRAFE

11,30 x 10,10

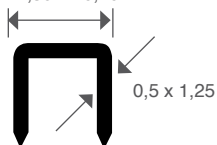

Código	Módulo	Altura
Código	Modelo	Altura
Code	Model	Height
Code	Modèle	Hauteur
4275045	73-12	12mm
4275050	73-10	10mm
4275060	73-08	8mm



mod GH31

3810031

Grapa / Agrafador / Staple / Agrafe:
73-12 / 73-10 / 73-08Cargador / Carregador /
Magazine / Chargeur:

36 GRAPAS / AGRAFOS / STAPLES / AGRAFES

E Tenaza grapadora mod GH31

Utilización agrícola: Fijado de canaletas plásticas en invernaderos.

Utilización floral: Grapado de papel floral, grapado de tarjetas de felicitación a cintas, encajes y lazos, además de tickets etc.

Utilización en tejidos: Grapado de tejidos agrícolas y plásticos.

Otras posibles aplicaciones como cierre de bolsas y fijado de tickets de venta en bolsas.

P Tenaz agrafadora mod GH31

Utilização agrícola: Fixação de calhas em estufas e agrafagem de plásticos.

Utilização floral: Agrafagem de papel para flores, agrafagem de cartões de felicitación a fitas, rendas e laços.

Utilização em tecidos: Agrafagem de tecidos e etiquetas de preços aos mesmos. Outras possíveis aplicações como fecho de sacos e fixação de tickets de venda em sacos.



UK mod GH31 plier stapler

Agricultural use: For fastening gutters in greenhouses and stapling plastic.

Floral use: Fastening floral paper, stapling greeting cards to tapes, lace and ribbons.

Textile use: Stapling of fabrics and price labels Other possible applications such as sealing bags and fastening sales receipts to bags.

F Tenaille agrafeuse mod GH31

Utilisation dans le domaine agricole : Fixation de gouttières dans des serres et agrafage de plastiques.

Utilisation dans le domaine floral : Agrafage de papier d'emballage de fleurs, de cartes de félicitations à des bandes, des dentelles et des rubans.

Utilisation sur des tissus : Agrafage de tissus et d'étiquettes de prix sur ces derniers. Autres applications possibles comme la fermeture de sacs et la fixation de tickets de caisse sur des sachets.





clips de tomate

CLIPS PARA TOMATE · TOMATO CLIPS · ATTACHES POUR TOMATES



E Clips de tomate

Anillo utilizado para sujetar el hilo a la planta.

Anillo ventilado para evitar Botritis. Con un diámetro interior de 21 mm suficiente para permitir el correcto desarrollo de la planta. Cómoda y rápida apertura - colocación. No desliza sobre el hilo/rafia. Utilizado para una sola temporada. Recomendado también para otros cultivos: pepino, calabacín, berenjena...

P Clips para tomate

Argola utilizada para fixar o fio à planta.

Argola ventilada para evitar botrite. Abertura e colocação fácil e rápida. Não desliza sobre o fio/rafia. Utilizada para uma única campanha. Também recomendado para outras culturas: pepino, curgete, beringela...

UK Tomato clips

Ring used for fastening the twine to the plant.

Ventilated to prevent Botrytis. Comfortable and quick opening - fitting. Does not slide along the twine/raffia. Used for only one season. Also recommended for other crops: cucumber, courgette, aubergine...

F Attaches pour tomates

Anneau utilisé pour fixer le fil sur la plante.

Anneau ventilé afin d'éviter le botrytis. Ouverture et placement pratiques et rapides. Ne glisse pas sur le fil/le raphia. Utilisable pour une seule saison. Également recommandé pour d'autres cultures : concombres, courgettes, aubergines, etc.

Clip

TOMATE / TOMATE / TOMATO / TOMATE
3651010



clips de pimiento

CLIP PARA PIMENTO · PEPPER CLIPS · CATTACHES POUR POIVRONS



E Clips de pimiento

Clip metálico para fijar las tres rafias de entutorado del pimiento.

De un diámetro de 1,8 mm y una largura de 90 mm, proporcional la rigidez y dulzura del alambre para ser colocado correctamente. Su longitud es la que proporciona mayor equilibrio entre sujeción y ventilación de las plantas. Se suministra en cajas de 20 kg.

P Clip para pimento

Clip metálico para fixar as três ráfias de união à estaca na planta do pimento.

Com 1,8 mm de diâmetro e 90 mm de comprimento, proporcional à rigidez e macieza do arame para ser colocado correctamente. O seu comprimento é que proporciona um maior equilíbrio entre fixação e ventilação das plantas. É fornecido em caixas de 20 kg.

UK Pepper clips

Metallic clip for fastening the three training raffias to the pepper plant.

With a diameter of 1.8 mm and a length of 90 mm, proportional to the the rigidity and softness of the wire to be correctly fitted. Due to its length, there is a better balance between support and plant ventilation. Supplied in boxes of 20 kg.

F Attaches pour poivrons

Attaches métalliques pour la fixation des trois ficelles en raphia de tuteurage du poivron.

D'un diamètre de 1,8 mm et d'une longueur de 90 mm, elle fournit la rigidité et la douceur du fil de fer pour un placement correct. Sa longueur permet un équilibre optimal entre la fixation et l'aération des plantes. Fournie en caisses de 20 kg.

Clip

PIMENTO / PIMENTA / PEPPER / POIVRON
3651090

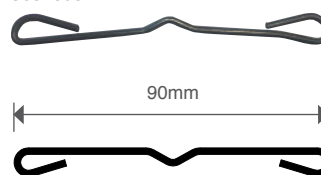

- DISEÑO DURADERO, HASTA 4 AÑOS, DESPUÉS DE LOS CUALES SOLO ES NECESARIO SUSTITUIR LA BOBINA. SOPORTA GRANDES PRODUCCIONES EVITANDO QUE SE DESCUELGUE.
- CONCEPÇÃO DURADOURA, ATÉ 4 ANOS, APÓS OS QUAIS SÓ É NECESSÁRIO SUBSTITUIR A BOBINA. AGUENTA GRANDES PRODUÇÕES EVITANDO QUE SE SOLTE.
- LASTING DESIGN, LIFESPAN OF UP TO 4 YEARS, AFTER WHICH IT IS ONLY NECESSARY TO REPLACE THE REEL. SUPPORTS LARGE YIELDS WHICH AVOIDS UN-HOOKING.
- MATÉRIEL DURABLE, JUSQU'À QUATRE ANS, APRÈS LESQUELS IL SUFFIRA JUSTE DE REMPLACER LA BOBINE. LE SYSTÈME SUPPORTE DE GRANDES PRODUCTIONS ET ÉVITE LEUR DÉCROCHAGE.



rollermetal



**Bobina / Bobina
Reel / Bobine**

3651525

**Percha / Suspensor
Hanger / Cintre**

3651524

E Carrete de hilo metálico

Máximo control en el descenso de la planta.

Reduce a la mitad el tiempo de trabajo. Uso fácil y práctico. Carrete de 25 - 36 m. de hilo, para varias temporadas de cultivo. No se desliza en ni se descuelga del alambre. Puede ser utilizado en alambre de diámetro 2,5 a 4 mm.

P Bobina para enrolar fio metálico

Controlo máximo na descida da planta.

Reduz para metade o tempo de trabalho. Uso fácil e prático. Bobina com 25 - 36 m. de fio, para várias épocas de cultura. Não desliza nem se solta do arame. Pode ser utilizada em arame com 2,5 a 4 mm de diâmetro.

UK Metallic twine spool

Maximum control when lowering the plant.

Reduces labor time by half. Easy to use and practical. Spool containing 25 - 36 m of twine, for several growing seasons. Does not slip or unhook from wire. Can be used on wire with a diameter of between 2.5 to 4 mm.

F Bobine de fil métallique

Contrôle maximum lors de la descente de la plante.

Réduit le temps de travail à 50 %. Utilisation facile et pratique. Bobine de fil de 25 à 36 m, pour plusieurs saisons de culture. Ne glisse pas et ne se décroche pas du fil de fer. Peut être utilisée sur des fils de fer de 2,5 à 4 mm de diamètre.



rollerplástico

CULTIVO PROTEGIDO
CULTIVO PROTEGIDO
PROTECTED CULTIVATION
CULTURES PROTÉGÉES

2



- TIENE UN SISTEMA DE CAÍDA LIBRE (3-4 m.) PUEDE SER UTILIZADO EN ALAMBRE DE DIÁMETRO 2,5 A 3,5 mm. EL SISTEMA DE DESCUELQUE SE BASA EN EL PROPIO ESTRANGULAMIENTO DEL HILO. UN SIMPLE TIRÓN EN HORIZONTAL NOS PERMITE BAJAR LA PLANTA A LA ALTURA DESEADA. DISEÑO DURADERO, HASTA 2 AÑOS.
- TEM UM SISTEMA DE QUEDA LIVRE (3-4 M.) PODE SER UTILIZADA EM ARAME COM 2,5 A 3,5 MM DE DIÁMETRO. O SISTEMA DE DESCIDA BASEIA-SE NO PRÓPRIO ESTRANGULAMENTO DO FIO. UM SIMPLES PUXÃO NA HORIZONTAL PERMITE-NOS DESCER A PLANTA ATÉ À ALTURA PRETENDIDA. CONCEPÇÃO DURADOURA, ATÉ 2 ANOS.
- IT HAS A FREE-FALL SYSTEM, (3-4M.) CAN BE USED ON WIRE WITH A DIAMETER OF 2.5 TO 3.5 MM. THE HANGING SYSTEM IS BASED ON THE ACTUAL STRANGULATION OF THE TWINE A SIMPLE HORIZONTAL PULL ALLOWS US TO LOWER THE PLANT TO THE DESIRED HEIGHT. LASTING DESIGN, UP TO 2 YEARS.
- IL A UN SYSTÈME EN CHUTE LIBRE (3-4 M) PEUT ÊTRE UTILISÉ DANS LE DIAMÈTRE DU FIL 2,5 À 3,5 MM. LE SYSTÈME DE LEVAGE EST BASÉ SUR LE GOULOT D'ÉTRANGLEMENT SPÉCIFIQUES DANS LE FIL. UNE SIMPLE TRACTION HORIZONTALE PERMET DE LA CENTRALE À LA HAUTEUR DÉSIRÉE. DURARDERO CONCEPTION JUSQU'À 2 ANS.

E Carrete de hilo plástico

Reduce a la mitad el tiempo de trabajo.

Asegura máximo control en el descenso de la planta. Permite un flexible y práctico descenso de las plantas de tomate. Hasta 16 m. de hilo, su uso es para varias temporadas de cultivo. No se desliza en ni descuelga el alambre. Fabricado íntegramente en plástico muy resistente.

P Bobina para fio de plástico

Reduz para metade o tempo de trabalho.

Garante o controlo máximo na descida da planta. Permite uma descida flexível e prática das plantas de tomate. Até 16 m. de fio, é utilizada para várias épocas de cultura. Não desliza nem se solta do arame. Totalmente fabricada em plástico muito resistente.

UK Reel of plastic twine

Reduces labor time by half.

Maximum control when lowering the plant. Allows for a flexible and practical lowering of the tomato plants. Up 16 m of twine, for several growing seasons. Does not slip or unhook from wire. Manufactured completely from very resistant plastic.

F Bobine de fil plastique

Réduit le temps de travail à 50 %.

Assure un contrôle maximum lors de la descente de la plante. Permet une descente pratique et souple des plants de tomates. Jusqu'à 16 m de fil ; utilisation assurée pour plusieurs saisons de culture. Ne glisse pas et ne se décroche pas du fil de fer. Fabriqué en intégralité en plastique très résistant.



Bobina / Bobina
Reel / Bobine

3652025

Percha / Suspensor
Hanger / Cintre

3652024



3

VALLADOS Y JAULAS
VEDAÇÕES E GAIOLAS
FENCING AND CAGES
CLÔTURES ET CAGES

mod A16 / A18	34
mod A20	36
mod A40	37
mod CL25	39
mod G29 / G35	40
mod CL50	42
Grampillones	43
PREGOS U	
U NAILS	
GRAMPILLONS	

A18
GRAPA / AGRAFO
STAPLE / AGRAFE

Código	Modelo	Long. mm
Código	Modelo	Comp. mm
Code	Model	Length mm
Code	Modèle	Long. mm

4362062 ESTUCHE / CAIXA / BOX / ÉTUI: 1000
Galvanizado (encintada) 9,5
Galvanizado (encintada)
Galvanized (taped)
Galvanisé (enrubanée)

4362072 ESTUCHE / CAIXA / BOX / ÉTUI: 3000
Galvanizado (encolada) 9,5
Galvanizado (encolada)
Galvanized (glued)
Galvanisé (encollée)

4362097 ESTUCHE / CAIXA / BOX / ÉTUI: 1000
Galvanizado (encolada) 9,5
Galvanizado (encolada)
Galvanized (glued)
Galvanisé (encollée)

4362056 ESTUCHE / CAIXA / BOX / ÉTUI: 1000
Plástica verde 9,5
Plástica verde
Green coated
Plastifiée verte

4362085 ESTUCHE / CAIXA / BOX / ÉTUI: 1000
Inoxidable 9,5
Inoxidável
Stainless steel
Inoxydable

A16
GRAPA / AGRAFO
STAPLE / AGRAFE

Código	Modelo	Long. mm
Código	Modelo	Comp. mm
Code	Model	Length mm
Code	Modèle	Long. mm

4362046 ESTUCHE / CAIXA / BOX / ÉTUI: 1000
Galvanizado reforzado 8,5
Galvanizado reforçado
Reinforced galvanized
Galvanisé renforcé

4362047 ESTUCHE / CAIXA / BOX / ÉTUI: 1000
Inoxidable / Inoxidável 8,5
Stainless steel / Inoxydable

4362057 ESTUCHE / CAIXA / BOX / ÉTUI: 1000
Plástica verde 8,5
Plástica verde
Green coated
Plastifiée verte

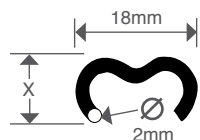

X A16: 8,5mm / A18: 9,5mm

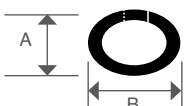

A MIN: 4mm MAX: 4,5mm
B MIN: 4mm MAX: 7,5mm

mod A18

mod A16

14
GAUGE

14
GAUGE

E Cercados, invernaderos y jaulas

Cercados, para unir la valla a los alambres tensores y para unir rollos de vallado entre si.

Invernaderos, para fijar los cruces de alambre y que estos se muevan en los diferentes tipos de invernaderos.

Jaulas, tanto para aves como conejos u otros animales, para unir en ángulos de 90° los diferentes paneles.

P Cercas, estufas e gaiolas

Cercas, para unir a vedação de arame aos arames tensores e para unir rolos de vedações de arame entre si.

Estufas, para fixar as intersecções de arame e para que estas não se desloquem nos diferentes tipos de estufas.

Gaiolas, tanto para aves como para coelhos ou outros animais, para unir os diferentes painéis em ângulos de 90°.

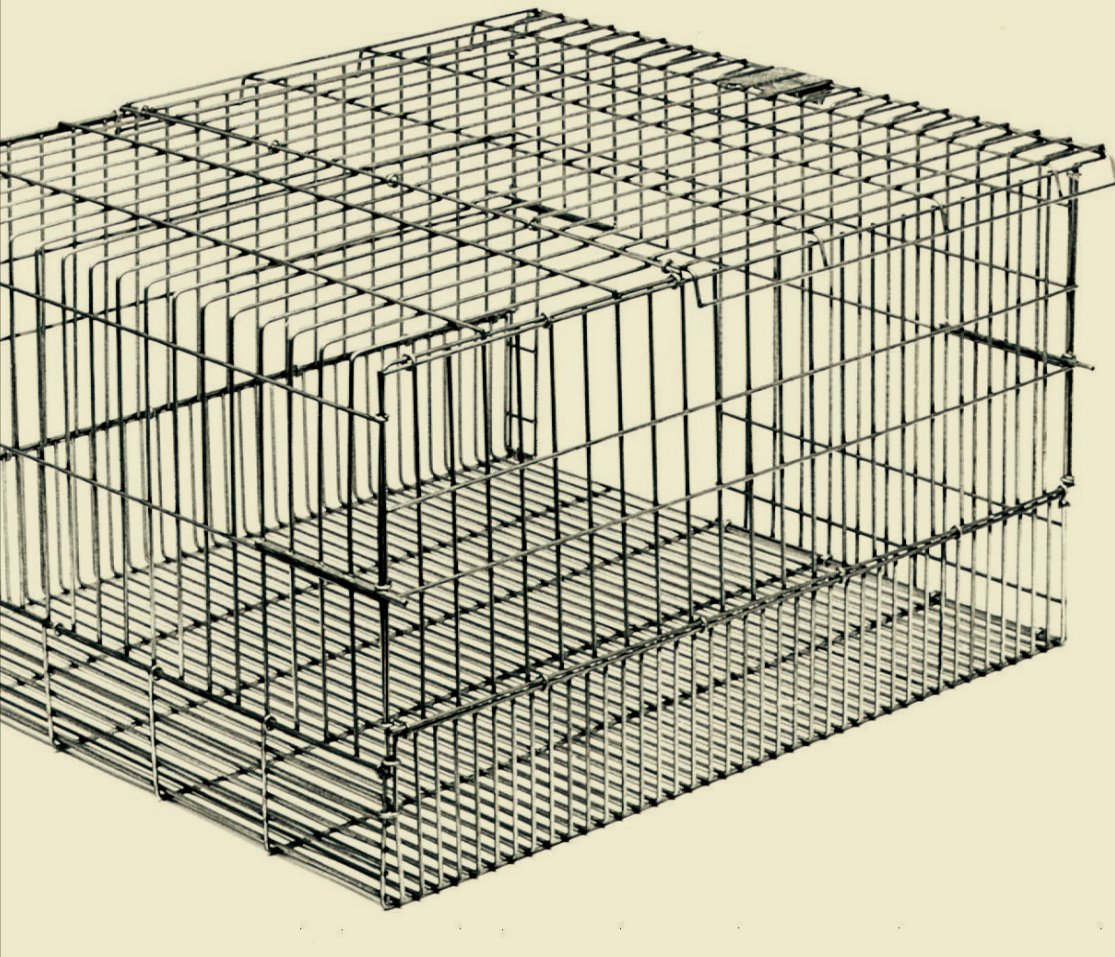

UK Enclosures, greenhouses and cages

Enclosures, to attach the fence to the wire tensioners and to fasten rolls of fencing to them.

Greenhouses, for fastening wire crossings to ensure they do not move in all types of greenhouses.

Cages, whether for fowl or rabbits or other animals, to join the 90° angles of different panels.

F Enceintes, serres et cages

Enceintes, pour relier la clôture aux fils de fer tenseurs et pour relier les rouleaux de clôture entre eux.

Serres destinées à fixer les croix de fil de fer et à faire en sorte que celles-ci restent fixées, pour les différents types de serres.

Cages, aussi bien pour volailles que pour lapins ou autres animaux, pour relier les différents panneaux à des angles de 90°.



mod 111

3200581

Grapa / Agrafa / Staple / Agrafe:
A16 / A18



mod 110

3200593

Grapa / Agrafa / Staple / Agrafe:
A16 / A18
Cargador / Carregador /
Magazine / Chargeur:

36 GRAPAS / AGRAFOS / STAPLES / AGRAFES



mod 120

3200700

Grapa / Agrafa / Staple / Agrafe:
A16 / A18

Cargador volteable
Carregador reversível
Moveable magazine
Chargeur réversible:

36 GRAPAS / AGRAFOS / STAPLES / AGRAFES



mod 61

3200085

Grapa / Agrafa / Staple / Agrafe:
A16 / A18

Presión / Pressão Pressure / Pression:
4 -7 atm

Cargador / Carregador
Magazine / Chargeur:

72 GRAPAS / AGRAFOS / STAPLES / AGRAFES



mod 210

3200210

Grapa / Agrafa / Staple / Agrafe:
A16 / A18

Tipo / Tipo / Type / Type:

Neumática / Pneumática
Pneumatic / Pneumatique

Capacidad / Capacidade

Capacity / Capacité:

36 GRAPAS / AGRAFOS / STAPLES / AGRAFES

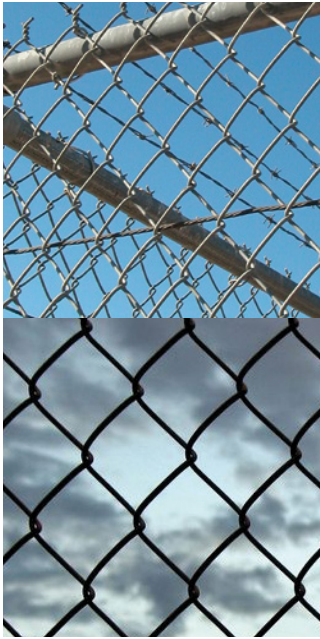

A20

GRAPA / AGRAFO /
STAPLE / AGRAFE

Código	Modelo	Long. mm
Código	Modelo	Comp. mm
Code	Model	Length mm
Code	Modèle	Long. mm

4362070 ESTUCHE / CAIXA / BOX / ÉTUI: 1000
Galvanizado reforzado 11
Galvanizado reforçado
Reinforced galvanized
Galvanisé renforcé

4362080 ESTUCHE / CAIXA / BOX / ÉTUI: 1000
Plástica verde 11
Plastificada verde
Green coated
Plastifiée verte

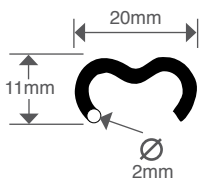

A MIN: 5,8mm MAX: 8mm
B MIN: 6,5mm MAX: 9mm

E Cercados, invernaderos y jaulas

Cercados, para unir la valla a los alambres tensores y para unir rollos de vallado entre si.

Invernaderos, para fijar los cruces de alambre y que estos no se muevan en los diferentes tipos de invernaderos.

Jaulas, tanto para aves como conejos u otros animales, para unir en ángulos de 90° los diferentes paneles.

P Cercas, estufas e gaiolas

Cercas, para unir a vedação de arame aos arames tensores e para unir rolos de vedações de arame entre si.

Estufas, para fixar as intersecções de arame e para que estas não se desloquem nos diferentes tipos de estufas.

Gaiolas, tanto para aves como para coelhos ou outros animais, para unir os diferentes painéis em ângulos de 90 °.



UK Enclosures, greenhouses and cages

Enclosures, to attach the fence to the wire tensioners and to fasten rolls of fencing to them.

Greenhouses, for fastening wire crossings to ensure they do not move in all types of greenhouses.

Cages, whether for fowl or rabbits or other animals, to join the 90° angles of different panels.

F Enceintes, serres et cages

Enceintes, pour relier la clôture aux fils de fer tenseurs et pour relier les rouleaux de clôture entre eux.

Serres destinées à fixer les croix de fil de fer et à faire en sorte que celles-ci restent fixées, pour les différents types de serres.

Cages, aussi bien pour volailles que pour lapins ou autres animaux, pour relier les différents panneaux à des angles de 90°.



mod 114

3200634

Grapa / Agrafo / Staple / Agrafe:
A20
Sin cargador / Sem carregador /
Without magazine / Sans chargeur



mod 115

3200645

Grapa / Agrafo / Staple / Agrafe:
A20
Cargador / Carregador /
Magazine / Chargeur:
36 GRAPAS / AGRAFOS / STAPLES / AGRAFES



mod 121

3200705

Grapa / Agrafo / Staple / Agrafe:
A20
Cargador volteable
Carregador reversível
Reversible magazine
Chargeur réversible:
36 GRAPAS / AGRAFOS / STAPLES / AGRAFES



mod 215

3200220

Grapa / Agrafo / Staple / Agrafe:
A20
Tipo / Tipo / Type / Type:
Neumática / Pneumática
Pneumatic / Pneumatique
Capacidad / Capacidade
Capacity / Capacité:
36 GRAPAS / AGRAFOS / STAPLES / AGRAFES

Omega 20
GRAPA / AGRAFO
STAPLE / AGRAFE

Código	Modelo	Long. mm
Código	Modelo	Comp. mm
Code	Model	Length mm
Code	Modèle	Long. mm

4363031	ESTUCHE / CAIXA / BOX / ÉTUI: 1,000	
	Galvanizado	11
	Galvanizado	
	Galvanized	
	Galvanisé	

4363021	ESTUCHE / CAIXA / BOX / ÉTUI: 200	
	Galvanizado	11
	Galvanizado	
	Galvanized	
	Galvanisé	

4363050	ESTUCHE / CAIXA / BOX / ÉTUI: 1,000	
	Plástica verde	11
	Plastificado verde	
	Green coated	
	Plastifiée verte	

4363040	ESTUCHE / CAIXA / BOX / ÉTUI: 200	
	Plástica verde	11
	Plastificado verde	
	Green coated	
	Plastifiée verte	

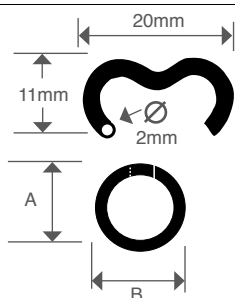

A MIN: 5,8mm MAX: 8,0mm
 B MIN: 6,5mm MAX: 9,0mm



mod 116
 3200670

Grapa / Agrafa / Staple / Agrafe:
Omega 20
 Cargador / Carregador /
 Magazine / Chargeur:

36 GRAPAS / AGRAFOS / STAPLES / AGRAFES



mod 117
 3200675

Grapa / Agrafa / Staple / Agrafe:
Omega 20

omega 20

omega 16

14
GAUGE

17
GAUGE

E Cercados, invernaderos y jaulas

Cercados, para unir la valla a los alambres tensores y para unir rollos de vallado entre si.

Invernaderos, para fijar los cruces de alambre y que estos se muevan en los diferentes tipos de invernaderos.

Jaulas, tanto para aves como conejos u otros animales, para unir en ángulos de 90° los diferentes paneles.

P Cercas, estufas e gaiolas

Cercas, para unir a vedação de arame aos arames tensores e para unir rolos de vedações de arame entre si.

Estufas, para fixar as intersecções de arame e para que estas não se desloquem nos diferentes tipos de estufas.

Gaiolas, tanto para aves como para coelhos ou outros animais, para unir os diferentes painéis em ângulos de 90 °.



UK Enclosures, greenhouses and cages

Enclosures, to attach the fence to the wire tensioners and to fasten rolls of fencing to them.

Greenhouses, for fastening wire crossings to ensure they do not move in all types of greenhouses.

Cages, whether for fowl or rabbits or other animals, to join the 90° angles of different panels.

F Enceintes, serres et cages

Enceintes, pour relier la clôture aux fils de fer tenseurs et pour relier les rouleaux de clôture entre eux.

Serres destinées à fixer les croix de fil de fer et à faire en sorte que celles-ci restent fixées, pour les différents types de serres.

Cages, aussi bien pour volailles que pour lapins ou autres animaux, pour relier les différents panneaux à des angles de 90°.



Omega 16 GRAPA / AGRAFO STAPLE / AGRAFE

Código	Modelo	Long. mm
Código	Modelo	Comp. mm
Code	Model	Length mm
Code	Modèle	Long. mm

4363005 ESTUCHE / CAIXA / BOX / ÉTUI: 2,500
Galvanizado 7,85
Galvanizado
Galvanized
Galvanisé

4363001 ESTUCHE / CAIXA / BOX / ÉTUI: 250
Galvanizado 7,85
Galvanizado
Galvanized
Galvanisé

4363020 ESTUCHE / CAIXA / BOX / ÉTUI: 2,500
Plástica verde 7,85
Plástica verde
Green coated
Plastifiée verte

4363011 ESTUCHE / CAIXA / BOX / ÉTUI: 250
Plástica verde 7,85
Plástica verde
Green coated
Plastifiée verte

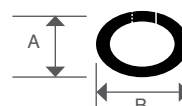
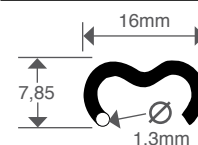

A MIN: 2,5mm MAX: 4,0mm
B MIN: 3,5mm MAX: 8,0mm



mod 107 3200676

Grapa / Agrafo / Staple / Agrafe:
Omega 16
Cargador / Carregador /
Magazine / Chargeur:

36 GRAPAS / AGRAFOS / STAPLES / AGRAFES



mod 108 3200677

Grapa / Agrafo / Staple / Agrafe:
Omega 16



A40

GRAPA / AGRAFO
STAPLE / AGRAFE

Código	Modelo	Long. mm
Código	Modelo	Comp. mm
Code	Model	Length mm
Code	Modèle	Long. mm

4363140 ESTUCHE / CAIXA / BOX / ÉTUI: 1000
Galvanizado reforzado 17,8
Galvanizado reforçado
Reinforced galvanized
Galvanisé renforcée

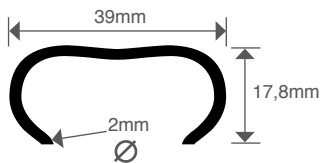

mod 140

3200825

Grapa / Agrafó / Staple / Agrafe:
A40
Cargador / Carregador /
Magazine / Chargeur:
58 GRAPAS / AGRAFOS / STAPLES / AGRAFES

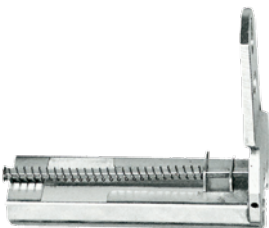

CARGADOR / CARREGADOR MAGAZINE / CHARGEUR

11400912

Grapa / Agrafó / Staple / Agrafe:
A40
Anillos / Anéis / Rings / Anneaux:
Ø 13-16mm

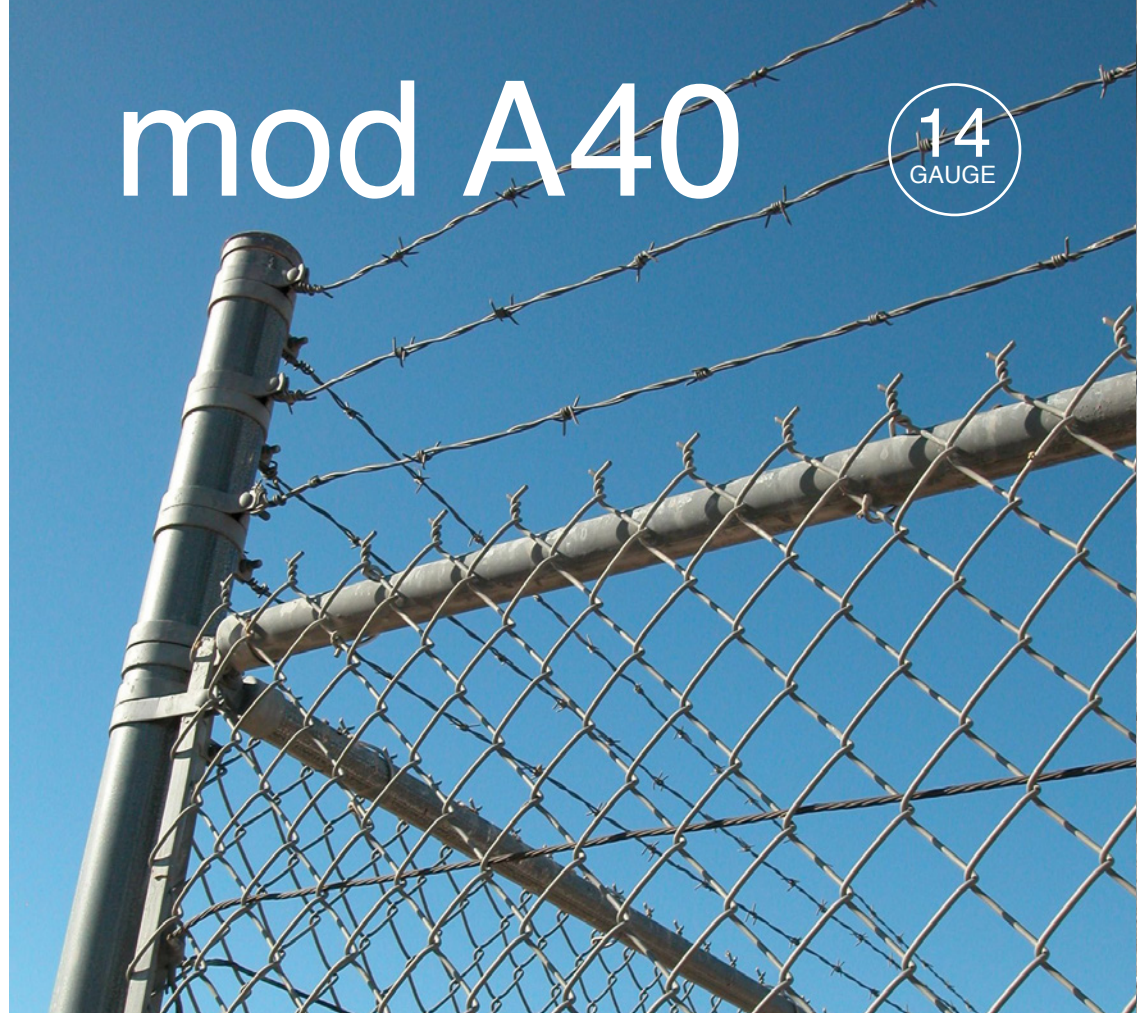

E Fijación general

Novedad.

Hace anillos entre 12 y 16 mm de diámetro, cubre un hueco que no existía en el mercado y principalmente es utilizado para fijar alambres a tubos. Utilizada en vallados y en fabricación de jaulas.

P Fixação geral

Novidade.

Faz argolas com diâmetro entre 12 e 16 mm, preenche uma lacuna que existia no mercado e, sobretudo, é utilizado para fixar arames a tubos. Utilizado em rolos de vedações de arame e no fabrico de gaiolas.

UK General fastening

New.

Makes rings of between 12 and 16 mm in diameter, covering a gap that did not previously exist in the market, and mainly used for fastening wires to tubes. Used in fencing and for manufacturing cages.

F Fixation générale

Nouveauté.

Permet de réaliser des anneaux d'entre 12 et 16 mm de diamètre, couvrant un besoin qui n'était pas satisfait sur le marché. Principalement utilisé pour fixer des fils de fer à des tubes. Utilisée sur des clôtures et pour la fabrication de cages.

mod CL25

13
GAUGE

VALLADOS Y JAULAS
VEDAÇÕES E GAIOLAS
FENCING AND CAGES
CLÔTURES ET CAGES

3



E Fijación general

Para realizar atados especiales, por resistencia (alambre de 2.2 mm) y/o por tamaño (hasta 11 mm de diámetro) en vallados, coberturas de valsas, etc. El mod125 con cargador en la palma de la mano para no molestar, es de accionamiento suave.

P Fixação geral

Para realizar ataduras especiais, por resistência (arame de 2,2 mm) e/ou por tamanho (até 11 mm de diâmetro) em vedações de arame, coberturas de lagos artificiais para regadio, etc. O mod125 com carregador na palma da mão para não incomodar, é accionado suavemente.

UK General fixing

For performing special ties, due to the resistance (2.2mm wire) and/or the size (up to 11 mm in diameter) on fencing, reservoir coverings, etc. mod.125 with loader in the palm of the hand so as not to bother, smooth action.

F Fixation générale

Pour réaliser des attaches spéciales, par résistance (fil de fer de 2,2 mm) et/ou par taille (jusqu'à 11 mm de diamètre) sur des clôtures, pour recouvrir des étangs, etc. Le mod 125 avec chargeur dans la paume de la main pour plus de confort, est facile à actionner.



CL25
GRAPA / AGRAFO
STAPLE / AGRAFE

Código	Modelo	Long. mm
Código	Modelo	Comp. mm
Code	Model	Length mm
Code	Modèle	Long. mm
44922510	Galvanizado	15
	Galvanizado	
	Galvanized	
	Galvanisé	

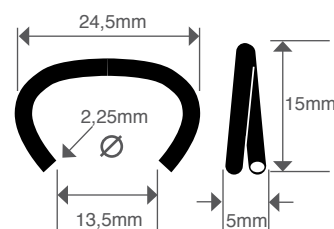

mod 125p
32021125

Grapa / Agrafó / Staple / Agrafe:
CL-25
Cargador / Carregador /
Magazine / Chargeur:
40 GRAPAS / AGRAFOS / STAPLES / AGRAFES



G29
GRAPA / AGRAFO
STAPLE / AGRAFE

Código	Modelo	Long. mm
Código	Modelo	Comp. mm
Code	Model	Length mm
Code	Modèle	Long. mm

4302029 Galvaniz. reforzado 13,25
Galvanizado reforçado
Reinforced galvanized
Galvanisé renforcée

4302529 Inoxidable 13,25
Inoxidável
Stainless steel
Inoxydable

4303029 Pláستificada verde 13,25
Plastificado verde
Green coated
Plastifiée verte

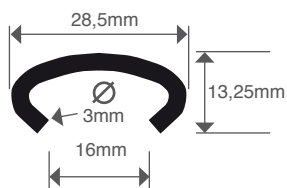

G35
GRAPA / AGRAFO
STAPLE / AGRAFE

Código	Modelo	Long. mm
Código	Modelo	Comp. mm
Code	Model	Length mm
Code	Modèle	Long. mm

4302035 Galvaniz. reforzado 16,75
Galvanizado reforçado
Reinforced galvanized
Galvanisé renforcée

4303035 Inoxidable 16,75
Inoxidável
Stainless steel
Inoxydable

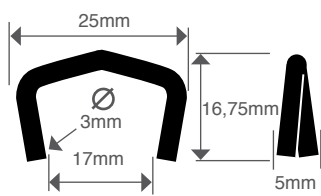

mod G29

mod G35

11
GAUGE

11
GAUGE

E Fijación para postes cremallera

Para fijar todo tipo de mallas de torsión a los novedosos postes.

La grapa G29 por su ergonómico diseño proporciona la mayor resistencia a ser arrancada del poste.

La grapa G35 con sus largas patas se clava en el poste no permitiendo que la malla se descuelgue.

La grapadora mod 129 se puede utilizar fácilmente con una mano y es válida para los dos modelos de grapa.

P Fixação para postes cremalheira

Para fixar todo o tipo de malhas de torção aos inovadores poste de cremalheira.

O **agrafo G29**, com o seu desenho ergonómico, proporciona uma resistência total ao seu arrancamento do poste.

O **agrafo G35** com as suas extremidades longas fica cravado no poste, não permitindo que a malha ceda.

O **agrafador mod 129** pode ser facilmente utilizado com uma mão, e aceita os dois modelos de agrafo.



UK Fastening for perforated posts

For fastening all types of chain link to the brand new perforated posts.

Due to its ergonomic design, **the G29 staple** provides the greatest resistance from being pulled from the post.

The G35 staple, with its long legs are driven into the post preventing the chain link from sagging.

The mod129 stapler can easily be operated with one hand and is suitable for both staple models.

F Fixation pour poteaux à crémaillère

Pour fixer toutes sortes de filets à torsion aux nouveaux poteaux à crémaillère.

L'**agrafe G29** fournit une résistance supérieure à l'arrachage du poteau, grâce à ses caractéristiques ergonomiques.

L'**agrafe G35** est fixée au poteau par ses longues extrémités, empêchant le filet de se décrocher.

L'**agrafeuse mod 129** peut-être utilisée facilement à une main et est valide pour les deux modèles d'agrafes.



mod 129
3200129

Grapa / Agrafo Staple / Agrafe:
G29 / G35

mod CL50

11
GAUGE**CL50**GRAPA / AGRAFO
STAPLE / AGRAFE

Código	Modelo	Long. mm
Código	Modelo	Comp. mm
Code	Model	Length mm
Code	Modèle	Long. mm

4496015	Galfan	24
4306030	Inoxidable Aisi 304 Inoxidável Aisi 304 Stainless steel Aisi 304 Inox Aisi 304	24
4306025	Inoxidable Aisi 316 Inoxidável Aisi 316 Stainless steel Aisi 316 Inox Aisi 316	24

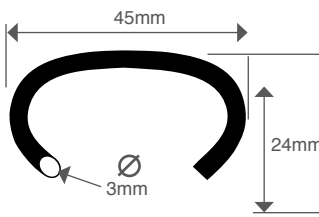
**mod sgm50**

1505020

Grapa / Agrafó / Staple / Agrafe:
CL50
Tipo / Tipo / Type / Type:
Manual / Manual / Manual / Manuelle
Peso / Weight / Poids:
5,30 kg
Capacidad / Capacidade
Capacity / Capacité:
75 GRAPAS / AGRAFOS / STAPLES / AGRAFES

**mod sgn50**

1505050

Grapa / Agrafó / Staple / Agrafe:
CL50
Tipo / Tipo / Type / Type:
**Neumática / Pneumática
Pneumatic / Pneumatique**
Presión / Pressão
Pressure / Pression
5 - 8 atm
Peso / Weight / Poids:
6,60 kg
Capacidad / Capacidade
Capacity / Capacité:
100 GRAPAS / AGRAFOS / STAPLES / AGRAFES

**E Grapas para gaviones**

Para unir las jaulas y mallas creadas para hacer muros de piedras, principalmente en viales y canalizaciones.

Sujección de alta resistencia: 270 kg/mm². Proporciona una fijación segura entre los diferentes paños de malla. Se emplean en la industria de la obra pública.

P Fixação para gabiões

Para unir as gaiolas e malhas fabricadas para fazer muros de pedras, principalmente em caminhos e canalizações.

Fixação de alta resistência: 270 kg/mm². Garante uma fixação segura entre as diferentes telas de malha. É usado na indústria das obras públicas.

UK Fastening for retaining walls

For joining the cages and chain link created for making stone walls, mainly on highways and canalizations.

Highly resistant support. 270 kg/mm². Provides a safe fastening between the different lengths of chain link. Used in the public works sector.

F Fixation pour gabions

Pour relier les cages et les filets créés pour la confection de murs en pierre, principalement sur les routes et les canalisations.

Fixation haute résistance : 270 kg/mm². Fournit une fixation sûre entre les différents pans de filets. Utilisé dans l'industrie des travaux publics.

grampillones

11
GAUGE

PREGOS U · U NAILS · CRAMPILLONS



E Grampillones

Galvanizados de uso agrícola.

Son utilizados para emparrados y clavado de alambres y mallas a estacas de madera. Otras posible aplicaciones en el campo de la jardinería. Envases de 5 kg. Embalajes formados por 4 envases (20 kg). Adaptado para su fácil manejo.

P Pregos-U

Galvanizados para uso agrícola.

São utilizados para latadas e cravação de arames e malhas em estacas de madeira. Outras aplicações possíveis na área da jardinagem. Recipientes de 5 kg. Embalagens com 4 recipientes (20 kg). Adaptado para o seu fácil manejo.

UK U nails

Galvanized for agricultural use.

Used for arbors and nailing wires and chain link to wooden posts. Other possible applications in the field of gardening. 5 kg packs. Packages of 4 packs (20 kg). Adapted for easy use.

F Crampillons

Galvanisés pour usage agricole.

Ils sont utilisés pour les treilles et la fixation de fil de fer et de filets à des pieux en bois. Autres applications possibles dans le domaine de la jardinerie. Emballages de 5 kg.

VALLADOS Y JAULAS
VEDAÇÕES E GAIOLAS
FENCING AND CAGES
CLÔTURES ET CAGES

3



GRAMPILLONES / PREGOS U
U-NAIL / GRAMPILLONS

Código	Longitud
Código	Comprimento
Code	Length
Code	Longueur

4993030	30mm
---------	------

4993035	35mm
---------	------

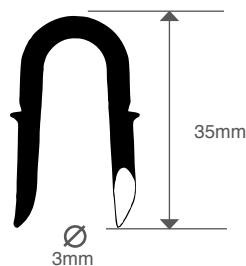
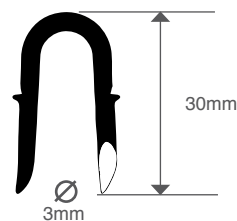

Util clavado grampillones
Ferramenta pregos U
U-nails tool
Outil grampillons
4993000





4

PAISAJISMO PROFESIONAL JARDINAGEM PAISAGÍSTICA PROFESSIONAL LANDSCAPING PAYSAGISME PROFESSIONNEL

Malla antihierba MALHA ANTI-ERVAS ANTI-WEED MESH FILET ANTI-HERBES	48
Césped artificial RELVA ARTIFICIAL ARTIFICIAL GRASS GAZON ARTIFICIEL	50
Malla sombreo/ocultación MALHA DE SOMBREAMENTO/OCULTAÇÃO MESH SHADE/SCREEN FILET POUR CRÉATION D'OMBRE/DISSIMULATION	52
pbs18/10	53
ps16/10	54
ps7/10	55
ps2A/10	56
as5/10	57
Anclajes ÂNCORAS ANCHORS ANCRAGES	58
Bandas de entutorado BANDAS PARA ESTACAS DE ORIENTAÇÃO TRAINING BANDS BANDES DE TUTEURAGE	60
Cinturones de entutorado CINTOS PARA ESTACAS DE ORIENTAÇÃO TRAINING BELTS CEINTURES DE TUTEURAGE	62
Cinturones con alambre CINTOS PARA ESTACAS DE ORIENTAÇÃO COM ARAME TRAINING BELTS WITH WIRE CEINTURES DE TUTEURAGE AVEC FIL DE FER	64



malla antihierba

MALHA ANTI-ERVAS · ANTI-WEED MESH · FILET ANTI-HERBES

E Malla antihierba

Evita el crecimiento de malas hierbas.

Resistente a rayos UVA, puede dejarse al descubierto o tapada con gravas, corteza de pino etc. Admite el pisoteo de personas.

Dos colores: verde y negro. Dos tipos de gramaje: 100 y 135 gr/m². Anchuras: 1,05 / 1,65 / 2,10 m. rollos. 3,30 / 5,25 m. plegados para transporte. Formatos pequeños embolsados para la venta al detalle 1.05 x 10 m y 2.1 x 10 m.

Pincho APV: pincho especialmente diseñado para la fijación de mallas antihierba. Sujeción firme y duradera. Fijador F34: Utensilio para clavar el pincho APV. Fácil utilización. **Grapa corrugada** 20 x 10 x 10. Ø 5mm.

Código	Dimensiones	gm ²
Código	Dimensões	gm ²
Code	DImensions	gm ²
Code	DimensIons	gm ²

NEGRA / PRETO / BLACK / NOIRE

3910510	1,05 x 100	100g
3916510	1,65 x 100	100g
3921010	2,10 x 100	100g
3933010	3,30 x 100	100g
3933030	3,30 x 100	100g
3952530	5,25 x 100	100g

VERDE / VERDE / GREEN / VERTE

3910520	1,05 x 100	100g
3916520	1,65 x 100	100g
3921020	2,10 x 100	100g
3921040	2,10 x 100	135g
3933035	3,30 x 100	100g
3952535	5,25 x 100	100g

BOLSA NEGRA SACO PRETO BLACK BAG SACHET NOIR

41051020	1,05 x 10	100g
42101020	2,10 x 10	100g

P Malha anti-ervas

Evita o crescimento de ervas daninhas.

Resistente aos raios UVA, pode ficar destapada ou tapada com cascalho, casca de pinheiro, etc. Pode ser pisada.

Dois cores: verde e preto. Dois tipos de gramagem: 100 e 135 gr/m². Larguras: 1,05 / 1,65 / 2,10 m. rolos. 3,30 / 5,25 m. dobradas para transporte. Formatos pequenos em saco para a venda a retalho 1,05 x 10 m e 2,1x10 m.

Espigão APV: espigão especialmente concebido para a fixação de malhas anti-ervas. Fixação firme e duradoura. Fixador F-34: Utensílio para cravar o espigão APV. Fácil utilização. **Agrafó ondulado** 20 x 10 x 10. Ø 5mm.



UK Anti-weed mesh

Prevents the growth of weeds.

UV resistant, can be left uncovered or covered with gravel or pine bark chippings, etc. Safe for walking on.

Two colors: green and black. Two weights: 100 and 135 gr/m². Widths: 1.05 / 1.65 / 2.10 m. rolls. 3.30 / 5.25 m. folded for transport. Small packaged formats for sale to the general public 1.05 x 10 m y 2.1x10 m.

APV pin: specially designed pin for fastening anti-weed mesh. Firm and long lasting fastening. F-34 Stake: Tool designed for nailing the APV pin. Easy to use.

Corrugated staple 20 x 10 x10. Ø 5mm.

**GRAPA CORRUGADA
 AGRAFO ONDULADO
 CORRUGATED STAPLE
 AGRAFE ONDULÉE**
 215201020

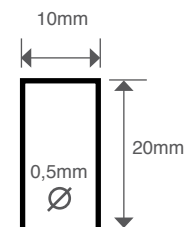

APV
 2084020



F Filet anti-herbes

Évite la croissance des mauvaises herbes.

Résistant aux rayons UVA, peut être laissé à découvert ou recouvert de gravier, d'écorces de pin, etc. Peut être piétiné.

Deux couleurs : vert et noir. Deux types de grammage : 100 et 135 gr/m². Largeurs : 1,05 / 1,65 / 2,10 m. Rouleaux. 3,30 / 5,25 m. Pliés pour le transport.

Petits formats emballés pour la vente au détail : 1,05 x 10 m et 2,1 x 10 m.

Pique APV : pique spécialement conçue pour la fixation de filets anti-herbes. Fixation ferme et durable. Fixateur F-34 : Ustensile destiné à fixer la pique APV. Facile à utiliser. **Agrafe ondulée** 20 x 10 x10. Ø 5 mm.



F34
 2084021



césped artificial

RELVA ARTIFICIAL · ARTIFICIAL GRASS · GAZON ARTIFICIEL



E Césped artificial

Césped artificial 4C-35 para su uso en paisajismo y jardinería residencial o pública.

Características: 4 colores (2 verdes y 2 marrones), y 35mm de altura.

Fácil instalación y sin mantenimiento. Diseñado para ofrecer la solución a los problemas de mantenimiento y ahorro de agua que tiene el césped natural, sin renunciar a la sensación de frescor a la vista y tacto agradable.

Puede ser colocado en jardines, áticos, terrazas, parques, rotondas, zonas recreativas, piscinas, patios, hoteles, centros comerciales, etc. El césped artificial es resistente a la humedad, rayos solares, heladas, frío, nieve, libre de insectos, no produce alergias, no se embarra después de la lluvia, es apto para mascotas y no necesita riego, abonado ni cortes.



mod 4C-35

3980235
25 x 2 m

3980135
4 x 1 m²

Rollo cinta adhesiva
Rolo de fita adesiva
Roll adhesive tape
Rouleau ruban adhésif

3983100
100m x 30cm

Bote cola
Frasco de cola
Tin of glue
Pot de colle

3980413
10kg + 1,5 kg de endurecedor
10kg + 1,5 kg de endurecedor
10kg + 1,5 kg of hardener
10kg + 1,5 kg de durcisseur

P Relva artificial

Relva artificial 4C-25 para utilização em jardinagem paisagística e jardinagem residencial ou pública.

Características: 4 cores (2 verdes e 2 castanhas), e 35mm de altura.

Fácil instalação e sem manutenção. Concebida para oferecer a solução para os problemas de manutenção e de poupança de água da relva natural, sem renunciar à sensação de frescura para a vista e agradável ao tacto.

Pode ser aplicada em jardins, terraços, esplanadas, parques, rotondas, zonas de recreio, piscinas, pátios, hotéis, centros comerciais, etc. A relva artificial é resistente à humidade, aos raios solares, às geadas, frio, neve, está livre de insectos, não provoca alergias, não fica enlameada depois de chover, está preparada para animais de companhia e não precisa de ser regada, adubada nem cortada.



UK Artificial grass

4C-25 artificial grass for use in landscaping and residential or public gardening

Characteristics: 4 colors (2 greens and 2 browns), and 35mm in height.

Easy installation and no maintenance. Designed to offer a solution to the maintenance and water saving problems of natural grass, without losing the sensation of freshness to the eyes and pleasant feel.

Can be installed in gardens, rooftops, terraces, parks, roundabouts, recreational areas, swimming pools, hotels, malls, etc. The artificial grass is resistant to humidity, solar rays, frost, cold, snow, insect free, does not produce allergies, does not become dirty after rain, suitable for pets and requires no watering, fertilizer or mowing.

F Gazon artificiel

Gazon artificiel 4C-25 pour paysagisme et jardinerie résidentielle ou publique.

Caractéristiques : 4 couleurs (2 verts et 2 marrons), et 35 mm de hauteur.

Installation facile, ne requiert aucun entretien. Conçu pour résoudre les problèmes d'entretien et d'économie d'eau du gazon naturel, sans renoncer à la sensation de fraîcheur au regard et au toucher agréable.

Peut être placé dans les jardins, terrasses, derniers étages, parquets, ronds-points, zones de loisirs, piscines, cours intérieures, hôtels, centres commerciaux, etc. Le gazon artificiel est résistant à l'humidité, aux rayons solaires, au gel, au froid, à la neige, aux insectes, il ne produit pas d'allergies, il ne s'imprègne pas de boue après la pluie, les animaux domestiques peuvent y évoluer, il ne requiert pas d'arrosage, d'engrais ni de tonte.



Código	Dimensiones	gm ²
Código	Dimensões	gm ²
Code	Dimensions	gm ²
Code	Dimensions	gm ²

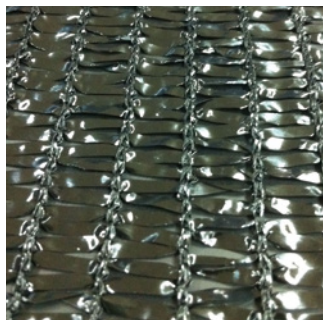

NEGRA / PRETA / BLACK / NOIRE

3920065	1,50 x 100m	65g
3940065	2 x 100m	65g



VERDE / VERDE / GREEN / VERTE

3920090	1,50 x 100m	90g
3940090	4 x 100m	90g

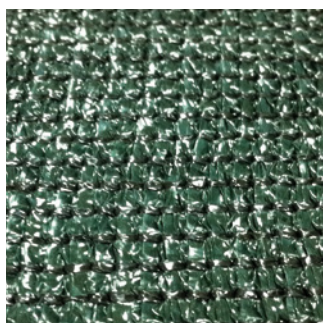

VERDE OLIVA

VERDE OLIVA

OLIVE GREEN

VERT OLIVE

3920090	1,50 x 100m	150g
3920015	2 x 100m	150g



Pinzas

Braçadeiras para fixação

Clips

Pinces

2084025

mallá de sombreo/ ocultación

MALHA DE SOMBREAMENTO/OCULTAÇÃO · MESH SHADE/SCREEN
FILET POUR CRÉATION D'OMBRE/DISSIMULATION



E Malla de sombreado/ocultación

En distintas calidades, dimensiones y colores.

Utilizada para mitigar la acción directa de los rayos solares. Fijación a vallados en la separación de fincas. Otras posible aplicaciones en el campo de la jardinería.

P Malha de sombreado/ocultação

Em diferentes qualidades, dimensões e cores.

Utilizada para atenuar a acção directa dos raios solares. Fixação a vedações na separação de quintas. Outras aplicações possíveis na área da jardinagem.

UK Mesh shade/screen

Available in different qualities, sizes and colors.

Used for the prevention of direct solar rays. Fastened to fencing separating properties. Other possible applications in the field of gardening.

F Filet pour création d'ombre/dissimulation

En différentes qualités, dimensions et couleurs.

Utilisé pour mitiger l'action directe des rayons solaires. Fixation sur clôtures de séparation de propriétés. Autres applications possibles dans le domaine de la jardinerie.

pbs18/10



E Pulverizador profesional de batería

Diseñada para trabajar durante más de 8 horas a una presión constante. El pulverizador funciona por accionamiento: una vez encendido el aparato, sólo hay que accionar la palanca de mano para pulverizar y soltarla para detener la pulverización. Diseñado para la mayoría de las sustancias químicas excepto soluciones cáusticas o corrosivas.

P Pulverizador profissional com bateria

Concebido para trabalhar durante mais de 8 horas a uma pressão constante. O pulverizador funciona por accionamento: uma vez ligado o aparelho, basta accionar a alavanca manual para pulverizar e soltá-la para interromper a pulverização. Concebido para a maioria das substâncias químicas, excepto soluções cáusticas ou corrosivas.

UK Professional battery powered sprayer

Designed to operate for more than 8 hours at a constant pressure. The sprayer operates by activation: once the device is turned on, it is only necessary to activate the trigger to spray and release it to stop spraying. Designed for the majority of chemical substances except for caustic and corrosive solutions.

F Pulvérisateur professionnel à batterie

Conçu pour travailler pendant plus de 8 heures à une pression constante. Le pulvérisateur fonctionne par actionnement : lorsque l'appareil est en marche, il suffit d'actionner le levier manuel pour lancer la pulvérisation et de le lâcher pour arrêter l'opération. Conçu pour la plupart des substances chimiques sauf les solutions caustiques ou corrosives.



pbs18/10
7002018

Capacidad / Capacidade

Capacity / Capacité:

18 l

Batería / Bateria / Battery / Batterie:

12v / 7a

Presión / Pressão

Pressure / Pression:

0,2-0,3 Mpa

Longitud de la lanza de vidrio:

Comprimento da lança de vidro:

Length of the glass lance:

Longueur de la lance en verre:

60 cm



ps16/10

E Pulverizador profesional

Fabricado en material de alta calidad. La cámara de aire permite, con poco esfuerzo, conseguir un aumento rápido de la presión y un gran rendimiento. Sello de fieltro, que garantiza que la bomba se mueva de forma fácil y regular y asegura la estanquidad del depósito. Fijador para la palanca. Diseño ergonómico.

P Pulverizador profissional

Fabricado em material de alta qualidade. A câmara-de-ar permite, com pouco esforço, obter um aumento rápido da pressão e um grande rendimento. Precinta de feltro, que garante que a bomba se desloca de maneira fácil e regular e assegura a estanqueidade do depósito. Fixador para a alavanca. Desenho ergonómico.

UK Professional sprayer

Manufactured from high quality material. The air chamber allows for a quick increase in pressure and greater performance with very little effort. Felt seal, which guarantees that the pump moves in an easy and regular manner and ensures the watertightness of the tank. Clasp for the lever. Ergonomic design.

F Pulvérisateur professionnel

Fabriqué avec des matériaux de haute qualité. La chambre à air permet d'obtenir sans effort une augmentation rapide de la pression et un rendement élevé. Tampon en feutre garantissant une mobilité de la pompe facile et régulière, et assurant l'étanchéité du réservoir. Fixateur pour le levier. Style ergonomique.



ps16/10

7002016

Capacidad / Capacidade

Capacity / Capacité:

16 l

Peso / Peso / Weight / Poids:

3,4kg

Presión / Pressão / Pressure /

Pression:

0,2-0,3 Mpa

Longitud de la lanza de acero:

Comprimento da lança de aço:

Length of the steel lance:

Longueur de la lance en acier:

60 cm

ps7/10



E Pulverizador semi-profesional

Introducir el líquido, colocar y enroscar la bomba. Presionar la empuñadura para pulverizar. Una vez dada la presión aguanta un tiempo sin tener que accionar la bomba. Diseñado para pulverizar la mayoría de los pesticidas, herbicidas, productos de limpieza así como otras sustancias químicas.

P Pulverizador semiprofissional

Introduzir o líquido, colocar e enroscar a bomba. Pressionar a empunhadura para pulverizar. Uma vez iniciada a pressão, aguanta algum tempo sem ter que accionar a bomba. Concebido para pulverizar a maioria dos pesticidas, herbicidas, produtos de limpeza bem como outras substâncias químicas.

UK Semi-professional sprayer

Introducir el líquido, colocar y enroscar la bomba. Presionar la empuñadura para pulverizar. Diseñado para pulverizar la mayoría de los pesticidas, herbicidas, productos de limpieza así como otras sustancias químicas.

F Pulvérisateur semi-professionnel

Verser le liquide, placer et visser la pompe. Appuyer sur la poignée pour pulvériser. Lorsque la pression a été ouverte, attendre un moment sans actionner la pompe. Conçu pour pulvériser la plupart des pesticides, herbicides, produits de nettoyage et autres substances chimiques.



ps7/10
7002007

Capacidad / Capacidade
Capacity / Capacité:
7 l
Presión max / Pressão max
Pressure max / Pression max:
3 bar



ps2A/10

E Pulverizador semi-profesional

Introducir el líquido, colocar y enroscar la bomba. Presionar la empuñadura para pulverizar. Una vez dada la presión aguanta un tiempo sin tener que accionar la bomba. Diseñado para pulverizar la mayoría de los pesticidas, herbicidas, productos de limpieza así como otras sustancias químicas.

P Pulverizador semiprofissional

Introduzir o líquido, colocar e enroscar a bomba. Pressionar a empunhadura para pulverizar. Uma vez iniciada a pressão, aguenta algum tempo sem ter que accionar a bomba. Concebido para pulverizar a maioria dos pesticidas, herbicidas, produtos de limpeza bem como outras substâncias químicas.

UK Semi-professional sprayer

Introduce the liquid, place and screw on the pump. Squeeze the handle to spray. Once pressed, the pressure holds for a time without activating the pump. Designed to spray the majority of pesticides, herbicides, cleaning products as well as other chemical products.

F Pulvérisateur semi-professionnel

Verser le liquide, placer et visser la pompe. Appuyer sur la poignée pour pulvériser. Lorsque la pression a été ouverte, attendez un moment sans actionner la pompe. Conçu pour pulvériser la plupart des pesticides, herbicides, produits de nettoyage et autres substances chimiques.



ps2/10
7002002

Capacidad / Capacidade
 Capacity / Capacité:
2 l
 Presión max / Pressão max
 Pressure max / Pression max:
3 bar

as5/10

PAISAJISMO PROFESIONAL
JARDINAGEM PAISAGÍSTICA
PROFESSIONAL LANDSCAPING
PAYSAGISME PROFESSIONNEL

4



E Abonador

Para aplicaciones de abono en agricultura, jardinería y horticultura. Se pueden aplicar otros productos granulados, como, por ejemplo, sal para las heladas o similares, además se puede utilizar para esparcir semillas. La anchura del abanico se regula según la velocidad aplicada sobre la manivela. Abonador portátil mediante correa diagonal, diseñada para una mayor comodidad el usuario.

P Aplicador de adubo

Para aplicações de adubo em agricultura, jardinagem e horticultura. Podem aplicar-se outros produtos granulados, como, por exemplo, sal para as geadas ou situações idênticas, e pode utilizar-se além disso para espalhar sementes. Regulação da quantidade de produto a lançar. Aplicador de adubo portátil com correia diagonal, concebida para uma maior comodidade do utilizador.

UK Fertilizer spreader

For applying fertilizer in agriculture, gardening and horticulture. Other granulated products can be used, such as salt for ground frost or similar, as well as sowing seeds. Regulate the amount of product to be dispersed. Portable fertilizer spreader by means of a diagonal belt, designed for greater operator comfort.

F Distributeur d'engrais

Pour applications d'engrais en agriculture, en jardinerie et en horticulture. Il est possible d'appliquer d'autres produits granulés, comme par exemple du sel contre le gel ou similaires. Utilisable également pour semer des graines. Réglage de la quantité de produit versé. Distributeur d'engrais portable par une courroie en bandoulière, conçu pour une utilisation pratique.



as5/10

7002016

Capacidad / Capacidade
Capacity / Capacité:

5 l

Peso / Peso / Weight / Poids:

2kg

Medidas / Medidas

Dimensiones / Mesures:

45 x 29 x 27 cm

Alcance / Alcance

Reach / Portée

> 7m



anclajes

ÂNCORAS · ANCHORS · ANCRAGES

AV4

H3

H4

KAM4

KH3

KH4



E Anclajes

AV3 y Av4 Para obtener un punto de anclaje rápido permitiendo limitar el robo, atar los árboles u objetos de decoración de los jardines públicos o privados.

H3 Kit que permite con un sólo punto de sujeción, mantener, retener o enderezar los árboles (10/12 a 18/20) u otros objetos de una fuerza mediana del viento.

H4 Permite mantener, retener, enderezar los cultivos empalizados como viña, árboles, etc... con un sólo punto de fijación. Así como todo objeto sometido a presión del viento o tracciones importantes.

KAM4 Kit de fijación de cepellones con cinchas.

KH3 Kit de anclaje para árboles entre 10/12 y 18/20 y de 2 a 4 metros de alto.

KH4 Kit de anclaje para árboles entre 16/18 y 30/40 y hasta 5 metros de alto.

KIT AV3

- 1 flecha de 110 x 55 x 3 de acero templado.
- 1 cable de acero galvanizado Ø2,5 de 1m de largo acabado en bucle.

- 1 sella cables

KIT AV4

- 1 flecha de 110 x 55 x 4 de acero templado.
- 1 cable de acero galvanizado Ø4 de 1,2m. de largo acabado en bucle.
- 1 sella cables.

KIT H3

- 1 flecha de 110 x 55 x 4 de acero templado.
- 1 cable de acero galvanizado Ø2,5 de 3,7m de largo.
- 2 fija cables.
- 1 tensor galvanizado.
- 1 tubo de protección para el tronco.
- 1 tubo de protección visual rojo.

KIT H4

- 1 flecha de 110 x 55 x 4 de acero templado con 1,2m de cable de acero.
- 1 cable de acero galvanizado Ø4 de 2,8m de largo.
- 2 fia cables Ø4.
- 1 tensor galvanizado.
- 1 tubo de protección para el tronco y un tubo de protección visual rojo.

KIT KAM4

- 3 flechas de 110 x 55 x 4 de acero templado.
- 3 cables de acero galvanizado Ø4 de 1m de largo.
- 3 anillas para la cincha.
- 1 cincha de 10mde largo y 5cm de ancho.
- 1 carraca.

KIT KH3

- 3 flechas de 110 x 55 x 3 de acero templado.
- 3 cables de acero Ø2,5 de 3,7m de largo.
- 6 fija cables.
- 3 tubos de protección para el tronco.
- 3 tubos de protección visual rojos.

KIT KH4

- 3 flechas de 110 x 55 x 4 de acero templado.
- 3 cables de acero Ø4 de 4m de largo.
- 6 fija cables.
- 3 tubos de protección para el tronco.
- 3 tubos de protección visual rojos.

P Âncoras

AV3 e Av4 Para obter um ponto de fixação rápido, o que permite limitar o roubo, atar as árvores ou objectos de decoração dos jardins públicos ou particulares.

H3 Kit que permite com um único ponto de fixação, manter, imobilizar ou endireitar as árvores (10/12 a 18/20) ou outros objectos face a um vento com força média.

H4 Permite manter, imobilizar, endireitar as culturas com tapumes como vinha, árvores, etc..., com um único ponto de fixação. Bem como qualquer objecto submetido à pressão do vento ou a tracções significativas.

KAM4 Kit de fixação de torrões com correias.

KH3 Kit de imobilização para árvores entre 10/12 e 18/20 e de 2 a 4 metros de altura.

KH4 Kit de imobilização para árvores entre 16/18 e 30/40 e até 5 metros de altura.

KIT AV3

- 1 seta de 110 x 55 x 3 em aço temperado.
- 1 cabo de aço galvanizado Ø2,5 de 1m de comprimento terminado em anel.

- 1 selador de cabos.

KIT AV4

- 1 seta de 110 x 55 x 4 em aço temperado.
- 1 cabo de aço galvanizado Ø4 de 1,2m de comprimento terminado em anel.
- 1 selador de cabos.

KIT H3

- 1 seta de 110 x 55 x 4 em aço temperado.
- 1 cabo de aço galvanizado Ø2,5 de 3,7m de comprimento.
- 2 fixa cabos.
- 1 tensor galvanizado.
- 1 tubo de protecção para o tronco.
- 1 tubo de protecção visual vermelho.

KIT H4

- 1 seta de 110 x 55 x 4 em aço temperado com 1,2 m de cabo de aço.
- 1 cabo de aço galvanizado Ø4 de 2,8m de comprimento.
- 2 fixa cabos Ø4.
- 1 tensor galvanizado.
- 1 tubo de protecção para o tronco e um tubo de protecção visual vermelho.

KIT KAM4

- 3 setas de 110 x 55 x 4 em aço temperado.
- 3 cabos de aço galvanizado Ø4 de 1m de comprimento,
- 3 anilhas para a correia,
- 1 correia com 10 m de comprimento e 5cm de largura,
- 1 roquete,

KIT KH3

- 3 setas de 110 x 55 x 3 em aço temperado.
- 3 cabos de aço Ø2,5 de 3,7m de comprimento.
- 6 fixa cabos.
- 3 tubos de protecção para o tronco.
- 3 tubos de protecção visual vermelhos.

KIT KH4

- 3 setas de 110 x 55 x 4 em aço temperado.
- 3 cabos de aço Ø4 de 4m de comprimento.
- 6 fixa cabos.
- 3 tubos de protecção para o tronco.
- 3 tubos de protecção visual vermelhos.

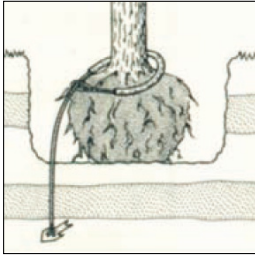

AV3 / AV4

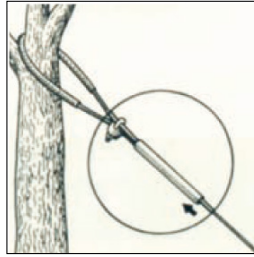

H3

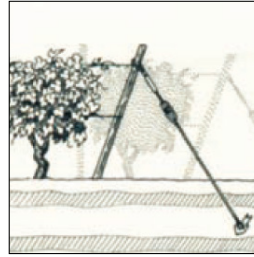

H4

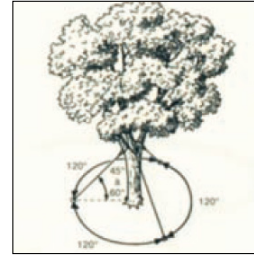

KH3

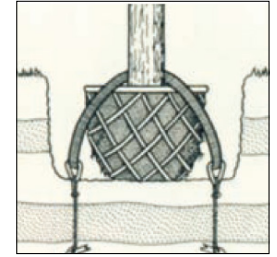

KAM4

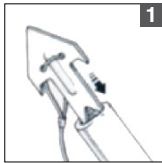

- Colocar la flecha dentro de la barra por la parte plana.
- Colocar a seta dentro da barra pela parte lisa.
- Place the arrow inside the tube, flat end first.
- Placer la flèche dans la barre par la partie plane.

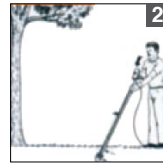

- Clavar el tubo con un martillo unos 80 cm. con un ángulo de 50°.
- Com um martelo, cravar o tubo aproximadamente 80 cm. e com um ângulo de 50°.
- Using a hammer, drive the tube approximately 80cm into the ground at an angle of 50°.
- Fixer le tube à l'aide d'un marteau à environ 80 cm, à un angle de 50°.

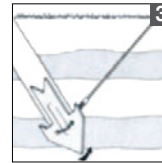

- Retirar la barra, liberando la flecha en el suelo.
- Retirar a barra, soltando a seta no solo.
- Remove the tube, releasing the arrow in the ground.
- Retirer la barre pour libérer la flèche sur le sol.

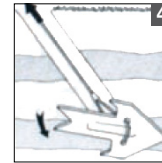

- Tirar del cable para girar la flecha y poder realizar toda su fuerza.
- Puxar pelo cabo para girar a seta e poder exercer toda a força.
- Pull the cable to turn the arrowhead and to allow it to use all its force.
- Tirer sur le câble pour tourner la flèche et libérer toute sa force.

UK Anchors

AV3 and Av4 To obtain a quick anchor point allowing for the prevention of theft, and the fixing of trees or decorative objects in public or private gardens.

H3 Kit which allows with only one anchor point to maintain, retain or strengthen trees (10/12 a 18/20) or other objects from a medium strength wind.

H4 Allows for the maintenance, retention and strengthening of crops such as vines, trees, etc... with only one anchor point.

As well as any object submitted to the wind or significant traction loads.

KAM4 Root ball anchor kit with straps.

KH3 Anchor kit for trees between 10/12 and 18/20 and from 2 to 4 meters high.

KH4 Anchor kit for trees between 16/18 and 30/40 and up to 5 meters high.

KIT AV3

- 1 110 x 55 x 3 tempered steel arrow.
- 1 Ø2.5 galvanized steel cable of 1 m in length with a loop end.
- 1 cable sealer.

KIT AV4

- 1 110 x 55 x 4 tempered steel arrow.
- 1 Ø4 galvanized steel cable of 1.2 m in length with a loop end.
- 1 cable sealer.

KIT H3

- 1 110 x 55 x 4 tempered steel arrow.
- 1 Ø2.5 galvanized steel cable of 3.7m in length with a loop end.
- 2 cable supports.
- 1 galvanized tensioner.
- 1 protective sleeve for the trunk.
- 1 red visual protective sleeve.

KIT H4

- 1 110 x 55 x 4 tempered steel arrow with 1.2 m of steel cable.
- 1 Ø4 galvanized steel cable of 2.8m in length.
- 2 Ø4 cable supports.
- 1 galvanized tensioner.
- 1 protective sleeve for the trunk and one red visual protective sleeve.

KIT KAM4

- 3 110 x 55 x 4 tempered steel arrow.
- 3 Ø4 galvanized steel cable of 1m in length.
- 3 rings for the strap.
- 1 of 10 m long by 5 cm wide strap.
- 1 tensioner.

KIT KH3

- 3 110 x 55 x 3 tempered steel arrow.
- 3 Ø2.5 galvanized steel cable of 3.7m in length.

- 6 cable supports.
- 3 protective sleeves for the trunk.
- 3 red visual protective sleeves.

KIT KH4

- 3 110 x 55 x 4 tempered steel arrow.
- 3 Ø4 galvanized steel cables of 4m in length.
- 6 cable supports.
- 3 protective sleeves for the trunk.
- 3 red visual protective sleeves.

F Ancrages

AV3 et Av4 Pour obtenir un point d'ancrage rapide, permettant de limiter les vols, d'attacher les arbres ou les objets de décoration des jardins publics ou privés.

H3 kit permettant, grâce à un unique point d'ancrage, de maintenir, de retenir ou de redresser des arbres (10/12 à 18/20) ou d'autres objets contre des vents moyennement forts.

H4 Permet de maintenir, de retenir, de redresser les cultures sur palissade comme les vignes, les arbres, etc., grâce à un point de fixation unique. De même que tout objet soumis à une pression du vent ou à des tractions importantes.

KAM4 Kit de fixation de mottes avec des sangles.

KH3 Kit d'ancrage pour des arbres entre 10/12 et 18/20 et de 2 à 4 m de hauteur.

KH4 Kit d'ancrage pour des arbres entre 16/18 et 30/40 et jusqu'à 5 m de hauteur.

KIT AV3

- 1 flèche de 110 x 55 x 3 en acier trempé.
- Un câble en acier galvanisé Ø 2,5 d'1 m de long, terminé en boucle.
- 1 scelle-câbles.

KIT AV4

- 1 flèche de 110 x 55 x 4 en acier trempé.
- Un câble en acier galvanisé Ø 4 d'1,2 m de long, terminé en boucle.
- 1 scelle-câbles.

KIT H3

- 1 flèche de 110 x 55 x 4 en acier trempé.
- Un câble en acier galvanisé Ø2,5 de 3,7m de long.
- 2 fixe-câbles.
- 1 tenseur galvanisé.
- 1 tube de protection pour le tronc.
- 1 tube de protection visuelle rouge.

KIT H4

- 1 flèche de 110 x 55 x 4 en acier trempé avec 1,2 m de câble en acier.
- Un câble en acier galvanisé Ø4 de 2,8 m de long.
- 2 fixe-câbles Ø4.
- 1 tenseur galvanisé.
- 1 tube de protection pour le tronc et 1 tube de protection visuelle rouge.

KIT KAM4

- 3 flèches de 110 x 55 x 4 en acier trempé.
- 3 câbles en acier galvanisé Ø4 d'1 m de long.
- 3 anneaux pour la sangle.
- 1 sangle de 10 m de long et de 5 cm de large.
- 1 cylindre cannelé.

KIT KH3

- 3 flèches de 110 x 55 x 3 en acier trempé.
- 3 câbles en acier Ø2,5 de 3,7m de long.
- 6 fixe-câbles.
- 3 tubes de protection pour le tronc.
- 3 tubes de protection visuelle rouges.

KIT KH4

- 3 flèches de 110 x 55 x 4 en acier trempé.
- 3 câbles en acier Ø4 de 4m de long.
- 6 fixe-câbles.
- 3 tubes de protection pour le tronc.
- 3 tubes de protection visuelle rouges.

bandas

BANDAS PARA ESTACAS DE ORIENTAÇÃO
 TRAINING BANDS
 BANDES DE TUTEURAGE



E Bandas de entutorado



Banda clavar
Banda para cravação
Training band
Bande nogle

Código	Largo	Ancho
Código	Longo	Largura
Code	Length	Width
Code	Long	Largeur
2112525	25m	25mm
2112535	25m	35mm

Banda clavar. Fabricado en caucho de primera calidad que no se estropea con la intemperie y resiste los rayos ultravioletas y el frío. Adaptable a cada medida dependiendo de las necesidades. Presentación en bobinas de 25 m. y 75 hebillas por bobina. Dos anchuras 25 y 35 mm. Color verde. Apta para colocar varios tutores en un solo árbol.

Banda universal. Presentación en bobinas de 25 m sin hebillas. Dos anchuras 25 y 35 mm. Color negro. Adaptables a cada medida dependiendo de las necesidades. Apts para colocar varios tutores en un solo árbol.

P Bandas para estacas de orientação



Banda universal
Banda universal
Universal band
Bande universelle

Código	Largo	Ancho
Código	Longo	Largura
Code	Length	Width
Code	Long	Largeur
2132525	25m	25mm
2132535	25m	35mm

Banda para cravação Fabricada em borracha de primeira qualidade que não se estraga com as intempéries e resiste aos raios ultravioleta e ao frio. Adaptável a todas as medidas, consoante as necessidades. Apresentação em bobinas de 25 m. e 75 fivelas por bobina. Duas larguras, 25 e 35 mm. Cor verde. Preparada para a colocação de várias estacas de orientação numa única árvore.

Banda universal. Fabricada com misturas de borracha. Apresentação em bobinas de 25 m sem fivelas. Duas larguras, 25 e 35 mm. Cor preta. Adaptáveis a todas as medidas, consoante as necessidades. Preparadas para a colocação de várias estacas de orientação numa única árvore.



UK Training bands

Tie bands. Manufactured from top quality rubber which will not break in bad weather and resistant to ultra-violet rays and the cold. Adjustable to any size depending on the needs. Presented on reels of 25 m. and 75 clasps per reel. Two widths, 25 and 35 mm. Color green Suitable for attaching several trainers to only one tree.

Universal bands. Manufactured from different rubbers. Presented in reels of 25 m without clasps. Two widths, 25 and 35 mm. Color black. Adjustable to any size depending on the needs. Suitable for attaching several trainers to only one tree.

F Bandes de tuteurage

Bande de fixation. Fabriquée en caoutchouc de qualité supérieure, résistante aux intempéries, aux rayons ultraviolets et au froid. Adaptable à toutes les dimensions selon les besoins. Présentation en bobines de 25 m avec 75 boucles par bobine. Deux largeurs, 25 et 35 mm. Couleur : vert. Possibilité de placer plusieurs tuteurs sur un seul arbre.

Bande universelle. Fabriquée en mélanges de caoutchouc. Présentation en bobines de 25 m sans boucles. Deux largeurs, 25 et 35 mm. Couleur : noir. Adaptable à toutes les dimensions selon les besoins. Possibilité de placer plusieurs tuteurs sur un seul arbre.



cinturones

CINTOS PARA ESTACAS DE ORIENTAÇÃO
 TRAINING BELTS
 CEINTURES DE TUTEURAGE



E Cinturones de entutorado

Fabricado en un elastómero de caucho, no se estropea a la intemperie y resiste los rayos ultravioletas y el frío. Instalación rápida. Reutilizable. Muy flexible, con ranuras que se aprietan cuando crece el árbol. Permite la evacuación del agua de lluvia por las ranuras.

Modelos aconsejados para uso en árboles de crecimiento rápido, en recreos de escuela o en casas particulares. Diferentes larguras según el tipo de árbol a entutorar 58,45,35 y 25 cm.

P Cintos para estacas de orientação

Fabricado num elastómero de borracha, não se estraga com as intempéries e resiste aos raios ultravioleta e ao frio. Instalação rápida. Reutilizável. Muito flexível, com ranhuras que são apertadas quando a árvore cresce. Permite o escoamento da água da chuva pelas ranhuras.

Modelos aconselhados para uso em árvores de crescimento rápido, em recreios de escolas ou em casas particulares. Diferentes comprimentos, 58, 45, 35 e 25 cm, consoante o tipo de árvore a endireitar.



Cinturones elastos
 Cintos em elastómeros
 Elastic belts
 Ceintures élastiques

Código	Largo
Código	Longo
Code	Length
Code	Long
2072048	58cm
2072045	45cm
2072035	35cm
2072025	25cm



UK Training belts

Manufactured from a rubber elastomer, which will not break in bad weather and will resist ultraviolet rays and the cold. Quick installation. Reusable. Very flexible, with slots that tighten when the tree grows. Permits the removal of rain water through the slots.

Models recommended for use on fast growing trees, in school playgrounds or privately owned houses. Different lengths according to the type of tree to be trained 58,45,35 y 25 cm.

F Ceintures de tuteurage

Fabriquées en élastomères de caoutchouc, résistantes aux intempéries, aux rayons ultraviolets et au froid. Installation rapide. Réutilisable. Très souple, avec des rainures qui se resserrent au fur et à mesure de la croissance de l'arbre. Permet l'évacuation de l'eau de pluie par les rainures.

Modèle conseillé pour une utilisation sur des arbres à croissance rapide, dans les cours d'école ou dans des maisons particulières. Différentes largeurs selon le type d'arbre à tuteurer : 58, 45, 35 et 25 cm.

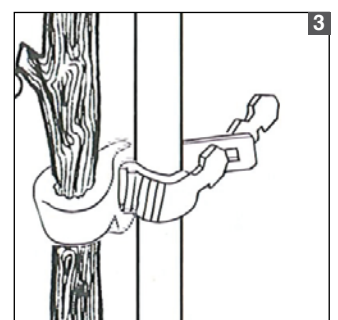
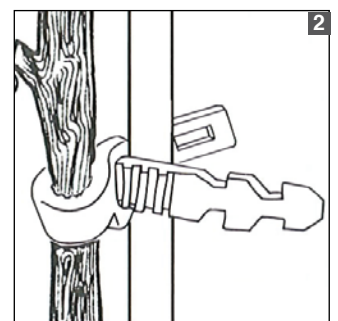
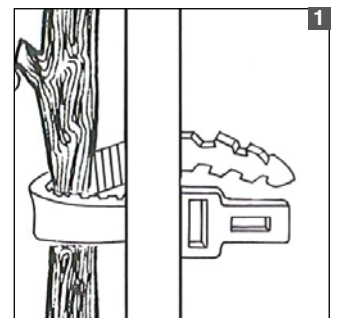



cinturones con alambre

CINTOS PARA ESTACAS DE ORIENTAÇÃO COM ARAME
 TRAINING BELTS WITH WIRE
 CEINTURES DE TUTEURAGE AVEC FIL DE FER



E Cinturones de entutorado con alambre

Evitan el ser sustraídos en la vía pública sin renunciar a las ventajas del cinturón clásico.

Con dos alambres de acero recocido y galvanizado de 1.4 mm de sección cada uno, enrollados para aportar un máximo de seguridad a la fijación sin estar en contacto con el árbol. Instalación rápida.

Sus ranuras permiten el crecimiento del árbol y la evacuación del agua de lluvia. Modelos aconsejados para uso en lugares públicos por ser antirrobo.

P Cintos para estacas de orientação com arame

Evita-se que sejam furtados na via pública sem renunciar às vantagens do cinto clássico.

Com dois arames de aço recozido e galvanizado com 1,4 mm de secção, cada um, enrolados para proporcionar a segurança máxima da fixação sem estar em contacto com a árvore. Instalação rápida.

As suas ranhuras possibilitam o crescimento da árvore e o escoamento da água da chuva. Modelos aconselhados para uso em locais públicos por serem anti-roubo.



Cinturones con alambre
 Cintos con arame
 Belts with wire
 Ceintures avec fil de fer

Código	Largo
Código	Longo
Code	Length
Code	Long
2070100	100cm
2070060	60cm

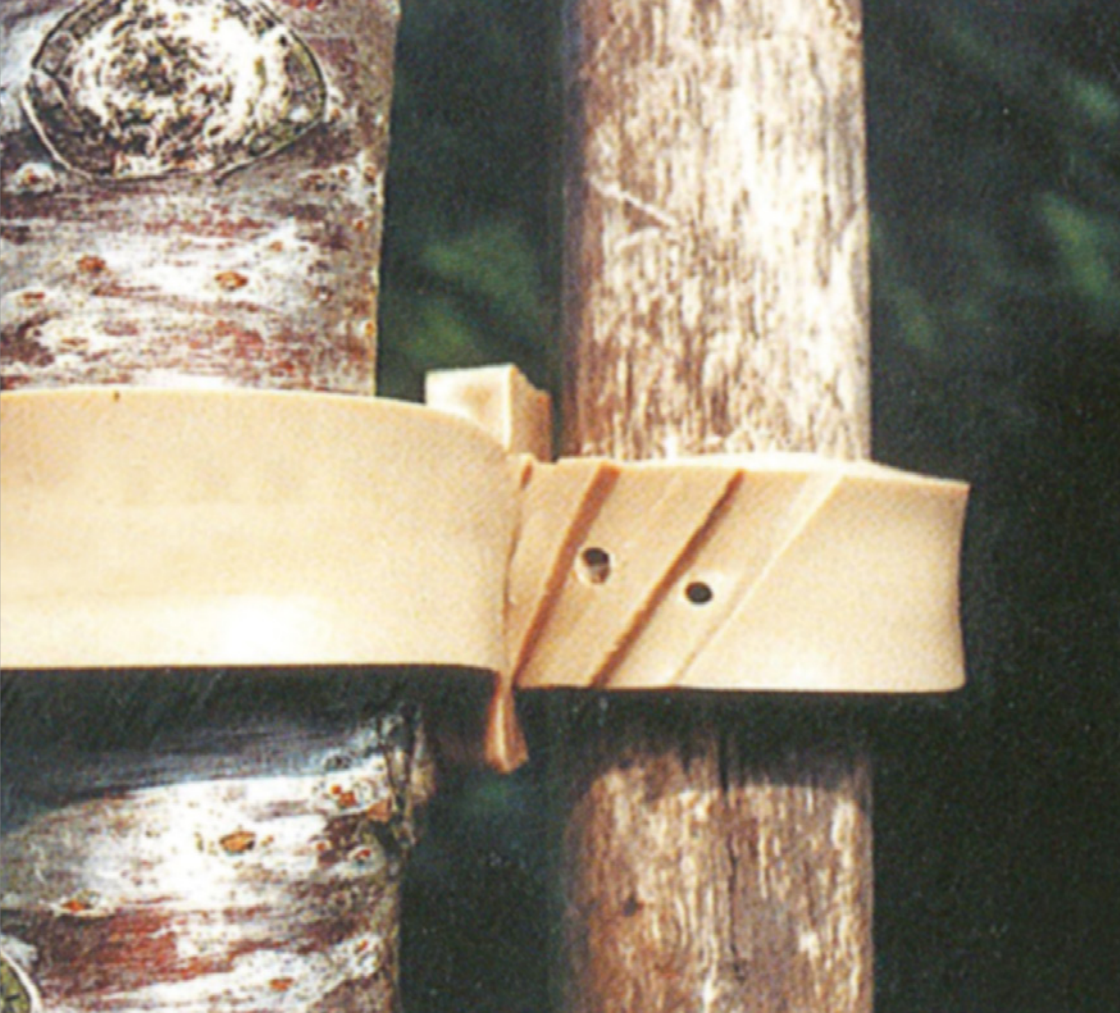

UK Training belts with wire

Prevents theft from public roads without renouncing the advantages of the classic belt.

With two 1.4mm galvanized annealed steel cross section wires, wound to provide maximum safety when fastening without being in contact with the tree. Quick installation.

The slots permits tree growth and the removal of rain water. Models recommended for use in public areas for their anti theft qualities.

F Ceintures de tuteurage avec fil de fer

Elles évitent les vols sur la voie publique sans renoncer aux avantages de la ceinture classique.

Avec deux fils de fer en acier recuit et galvanisé de 1,4 mm de section chacun, enroulés pour apporter une sécurité maximum à la fixation sans être en contact avec l'arbre. Installation rapide.

Leurs rainures permettent la croissance de l'arbre et l'évacuation de l'eau de pluie. Modèle conseillé pour l'utilisation dans des lieux publics grâce à sa caractéristique antivol.

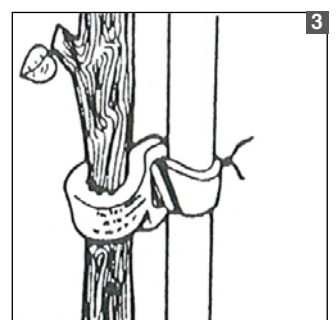
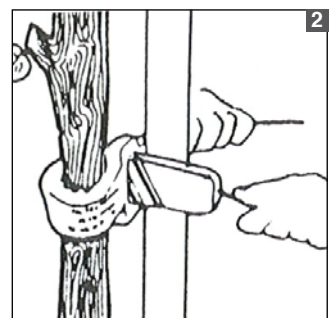
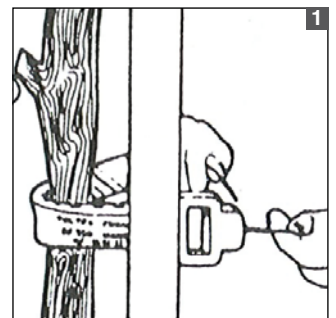



HERRAMIENTAS
FERRAMENTAS
TOOLS
OUTILS

ag2101	68
ag2102	69
ag2103	70
ag2201	71
ag2202	72



ag2101



E Podadora de una mano

Herramienta profesional para todo tipo de trabajos.

Su novedoso y estudiado diseño ayuda a realizar cortes de ramas con mucha facilidad. Cuchilla de acero de alto carbono de origen japonés fácilmente reemplazable. Yunque de acero S50C. Mangos muy ergonómicos recubiertos de material suave y antideslizante. Capacidad de corte 25 mm.

P Podadora de uma mão

Ferramenta profissional para todo o tipo de trabalhos.

O seu design inovador e estudado ajuda a realizar o corte de ramos com muita facilidade. Lâmina de aço de alto carbono de origem japonesa, facilmente substituível. Bigorna de aço S50C. Cabos muito ergonómicos revestidos com material suave e antideslizante. Capacidade de corte: 25 mm.

UK Pruning shears

Professional tool for all kinds of tasks.

Its new and researched design helps to make cutting branches much easier. Easily replaceable high carbon steel blade of Japanese origin. S50C steel anvil. Very ergonomic handles covered in a soft non-slip material. Cutting capacity 25 mm.

F Sécateur à main

Outil professionnel pour toutes sortes de travaux.

Sa conception innovatrice et étudiée permet de couper les branches très facilement. Lame en acier haut carbone d'origine japonaise facilement remplaçable. Enclume en acier S50C. Manches très ergonomiques recouverts d'un matériel doux et antidérapant. Capacité de coupe : 25 mm.



ag2101

6908615

Longitud / Comprimiento

Length / Longueur:

215mm

Peso / Peso / Weight / Poids:

260g

Capacidad de corte

Capacidade de corte

Cutting capacity

Capacité de coupe:

25mm

ag2102



HERRAMIENTAS
FERRAMENTAS
TOOLS
OUTILS

5



E Podadora de una mano

Clásica tijera de podar para todos los trabajos..

Ergonómica y muy manejable. Cuchilla de acero de alto carbono de origen japonés fácilmente reemplazable. Yunque de acero S50C. Mango ligero de metal con pintura antideslizante. Capacidad de corte 20 mm.

P Podadora de uma mão

Tesoura de podar clássica para todos os trabalhos.

Ergonómica e muito manejável. Lâmina de aço de alto carbono de origem japonesa, facilmente substituível. Bigorna de aço S50C. Cabo leve de metal com tinta antideslizante. Capacidade de corte: 20 mm.

UK One-handed pruning shears

Classic pruning shears for all kinds of tasks.

Ergonomic and easy to handle. Easily replaceable high carbon steel blade of Japanese origin. S50C steel anvil. Light metal handle with non-slip paint. Cutting capacity 20mm.

F Sécateur à main

Ciseaux d'élagage classiques pour tous les travaux.

Ergonomiques et très pratiques à utiliser. Lame en acier haut carbone d'origine japonaise facilement remplaçable. Enclume en acier S50C. Manche léger en métal avec peinture antidérapante. Capacité de coupe : 20 mm.



ag2102

6902327

Longitud / Comprimento

Length / Longuer:

196mm

Peso / Peso / Weight / Poids:

215g

Capacidad de corte

Capacidade de corte

Cutting capacity

Capacité de coupe:

20mm



ag2103



E Tijeras de recolección

Clásica tijera de 19 cm de longitud.

Con 2 hojas de acero de alto carbono que se cruzan y proporcionan un corte limpio y preciso. Además de para la recolección de frutas, hortalizas y vid, es adecuada para su uso en jardinería y labores ligeras. Capacidad de corte 10mm.

P Tesoura de colheita

Tesoura clássica com 19 cm de comprimento.

Com 2 lâminas de aço de alto carbono que se cruzam e proporcionam um corte limpo e preciso. Para além da colheita de frutas, hortaliças e vindima, é adequada para ser usada em jardinagem e em trabalhos ligeiros. Capacidade de corte: 10mm.

UK Grape scissors

Classic scissors of 19 cm length.

With 2 high carbon steel blades that cross and provide a clean and accurate cut. Apart from being used for the collection of fruit, vegetables and vines, it is suitable for use in gardening and light tasks. Cutting capacity 10mm.

F Ciseaux de récolte

Ciseaux classiques de 19 cm de long.

Avec deux feuilles en acier haut carbone qui se croisent et fournissent une coupe nette et précise. Cet outil est idéal pour le ramassage des fruits, des légumes et du raisin, mais aussi pour la jardinerie et les petits travaux. Capacité de coupe : 10 mm.



ag2103

6901189

Longitud / Comprimiento
Length / Longuer:

190mm

Peso / Peso / Weight / Poids:

168g

Capacidad de corte

Capacidade de corte

Cutting capacity

Capacité de coupe:

10mm

ag2201

HERRAMIENTAS
FERRAMENTAS
TOOLS
OUTILS

5



E Podadora de dos manos telescópica

Especial para trabajos pesados y/o alejados.

Recomendada para trabajos forestales y rebajes en frutales. Cuchilla de acero de alto carbono de origen japonés fácilmente reemplazable. Yunque de acero S50C. Mangos telescópicos de aluminio ligero muy resistente, entre 68-101 cm. Con empuñaduras de caucho. Capacidad de corte 50 mm.

P Podadora de duas mãos telescópica

Especial para trabalhos pesados e/ou distantes.

Recomendada para trabalhos florestais e podas de preparação em pomares. Lâmina de aço de alto carbono de origem japonesa, facilmente substituível. Bigorna de aço S50C. Pegas telescópicas de alumínio leve muito resistente, entre 68-101 cm. Com cabos de borracha. Capacidade de corte: 50 mm

UK Shears with telescopic handles

Specially for hard and/or far reaching jobs.

Recommended for forestry tasks and thinning trees. Easily replaceable high carbon steel blade of Japanese origin. S50C steel anvil. Very resistant lightweight aluminum telescopic handles, between 68-101 cm. With rubber grips. Cutting capacity 50 mm.

F Sécateur à deux mains télescopique

Spécial pour les travaux lourds et/ou à distance.

Recommandé pour les travaux forestiers et l'élagage d'arbres fruitiers. Lame en acier haut carbone d'origine japonaise facilement remplaçable. Enclume en acier S50C. Manches télescopiques en aluminium léger très résistant, entre 68 et 101 cm. Poignées renforcées en caoutchouc. Capacité de coupe : 50 mm.



ag2201
6905728

Longitud / Comprimento
Length / Longuer:
68-101mm
Peso / Peso / Weight / Poids:
1,75kg
Capacidad de corte
Capacidade de corte
Cutting capacity
Capacité de coupe:
50mm

ag2202



E Podadora de dos manos

Especialmente pensada para la viña y el frutal.

Cuchilla de acero de alto carbono de origen japonés fácilmente reemplazable. Yunque de acero S50C. Mangos ovalados de aluminio endurecido con empuñaduras de caucho. Amortiguadores diseñados para aliviar el impacto de los golpes repetitivos en las articulaciones del operario. Capacidad de corte 30 mm.

P Podadora de duas mãos

Especialmente pensada para a vinha e o pomar.

Lâmina de aço de alto carbono de origem japonesa, facilmente substituível. Bigorna de aço S50C. Punhos ovalados de alumínio endurecido com cabos de borracha. Amortecedores concebidos para aliviar o impacto das pancadas repetitivas nas articulações do trabalhador. Capacidade de corte: 30 mm.

UK Two-handed pruning shears

Especially designed for grapevines and fruit trees.

Easily replaceable high carbon steel blade of Japanese origin. S50C steel anvil. Oval shaped hardened aluminum handles with rubber grips. Shock absorbers designed to reduce the impact of repetitive blows to the operators joints. Cutting capacity 30 mm.

F Sécateur à deux mains

Spécialement conçu pour la vigne et les arbres fruitiers.

Lame en acier haut carbone d'origine japonaise facilement remplaçable. Enclume en acier S50C. Manches ovales en aluminium endurci avec poignées en caoutchouc. Amortisseurs conçus pour adoucir l'impact des coups répétés sur les articulations de l'utilisateur. Capacité de coupe : 30 mm.



ag2202

6902818

Longitud / Comprimiento
Length / Longuer:
50mm
Peso / Peso / Weight / Poids:
680g
Capacidad de corte
Capacidade de corte
Cutting capacity
Capacité de coupe:
30mm

